



noudi
DISSENY DE PRODUCTE

System Rack 19"

simple solutions

to big problems

- SR 01.1_4 BASTIDOR OPEN FRAME 19" + PASSAFILS VERTICAL**
BASTIDOR OPEN FRAME 19" + PASAHILOS VERTICAL
- SR 02.1_2 PASSA-CABLES 19" AMB I SENSE TAPA 1U / 2U**
PASACABLES 19" CON Y SIN TAPA 1U / 2U
- SR 03.1_2 ORDENA-CABLES 19" 1U F200 4 POS. + FRONT PLÀSTIC I 5S**
ORDENACABLES 19" 1U F200 4 POSICIONES
- SR 04.1_6 FRONTAL 19" CEG - VENTILACIÓ - ETSI**
FRONTAL 19" CIEGO - VENTILACIÓN - ETSI
- SR 05.1_2 FRONTAL 19" 1U RASPALL + 3U MAGNETOTÈRMICS**
FRONTAL 19" 1U CEPILLO + 3U MAGNETOS
- SR 06.1_2 FRONTAL 19" 1U 24 PORTS BUIT + CAT6**
FRONTAL 19" 1U 24 PUERTOS VACIO + CAT6
- SR 07.1_2 ACCESSORIS MECÀNICS**
ACCESORIOS MECANICOS
- SR 08.1_4 SAFATES 19" 1U/2U FIXES, ABATIBLES, EXTRAÏBLES I TELESCÒPIQUES**
BANDEJAS 19" 1U/2U FIJAS, ABATIBLES, EXTRAIBLES Y TELESCÓPICAS
- SR 09.1_2 ARMARI RACK MURAL 10" A/SAFATA + FRONTALS SCHUKO**
ARMARI RACK MURAL 10" C/BANDEJA + FRONTALES SCHUKO
- SR 10.1_2 REGLETES 19" 8E + PDU'S MODULAR**
REGLETAS 19" 8E + PDU'S MODULAR
- SR 11.1_4 COMPLEMENTS RACK**
COMPLEMENTOS RACK
- SR 12.1_4 SUB-RACKS - EQUIPS MODULARS ENRRACABLES A MIDA**
SUBRACKS - EQUIPOS MODULARES ENRACABLES A MEDIDA
- SR 13.1_4 ARMARIS D'EXTERIOR ST2 1 COS + 2 COSSOS**
ARMARIOS DE EXTERIOR ST2 1 CUERPO + 2 CUERPOS
- SR 14.1_2 ARMARIS D'EXTERIOR IP55 12/18/24/30 U**
ARMARIOS DE EXTERIOR IP55 12/18/24/30 U
- SR 15.1_2 MURALS I RACKS DE 19"**
MURALES Y RACKS DE 19"



noudi
DISSENY DE PRODUCTE

BASTIDOR OPEN FRAME 19"

Gamma de bastidors dissenyada per a la seva ubicació en casetes de telecomunicacions amb equipament electrònic miscel·lani així com equips de telecomunicacions

Gama de bastidores diseñada para su ubicación en casetas de telecomunicaciones con equipamiento electrónico misceláneo así como equipos de telecomunicaciones

MATERIAL: Fabricat en acer galvanitzat

PINTURA: Pintat en epoxi pols protegida contra UV negra RAL9005

CARACTERÍSTIQUES: muntants fixos de 19" amb 38, 42 o 47 unitats

PROFUNDITAT: Disposem F 300, 450, 600, 800mm

MUNTATGE: El muntatge s'efectua contra el sòl amb cargols normalitzats i en la part superior disposa d'unes esquadres que permeten la seva fixació a les safates portables

MATERIAL: Fabricado en acero galvanizado

PINTURA: Pintado en epoxy polvo protegido contra UV negro RAL9005

CARACTERÍSTICAS: montantes fijos de 19" con 38, 42 o 47 unidades de racks

PROFUNDIDAD: Disponemos F 300, 450, 600, 800mm

MONTAJE: El montaje se efectúa directamente contra el suelo con tornillos normalizados y en la parte superior dispone de unas escuadras que permiten su fijación a las bandejas portables

DESCRIPCIÓ / DESCRIPCIÓN

Es subministra desmuntat per al seu millor transport i emplaçament

Cada bastidor es compon de 4 muntants, 2 tapes inf-sup i el Kit de cargolaria complet. Muntatge molt senzill i intiuiv

Se suministra desmontado para mejor transporte y emplazamiento

Cada bastidor se compone de 4 montantes, 2 tapas sup-inf y el Kit de tornillería completo. Montaje muy sencillo i intiuiv



- 9D.ESP110 BASTIDOR 19" 38U 300 RAL9005 (1800) V1
- 9D.ESP119 BASTIDOR 19" 42U 300 RAL9005 (2000) V1
- 9D.ESP112 BASTIDOR 19" 47U 300 RAL9005 (2200) V1
- 9D.ESP107 BASTIDOR 19" 38U 450 RAL9005 (1800) V1
- 9D.ESP109 BASTIDOR 19" 42U 450 RAL9005 (2000) V1
- 9D.ESP111 BASTIDOR 19" 47U 450 RAL9005 (2200) V1
- 9D.ESP120 BASTIDOR 19" 38U 600 RAL9005 (1800) V1
- 9D.ESP121 BASTIDOR 19" 42U 600 RAL9005 (2000) V1
- 9D.ESP122 BASTIDOR 19" 47U 600 RAL9005 (2200) V1
- 9D.ESP123 BASTIDOR 19" 38U 800 RAL9005 (1800) V1
- 9D.ESP117 BASTIDOR 19" 42U 800 RAL9005 (2000) V1
- 9D.ESP118 BASTIDOR 19" 47U 800 RAL9005 (2200) V1

DETALL





noudi
DISSENY DE PRODUCTE

BASTIDOR OPEN FRAME 19"

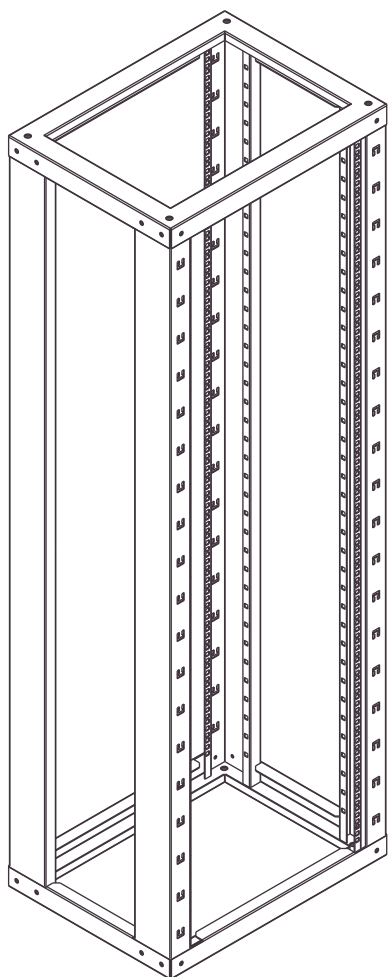

	Ample Ancho	Alt Alto	Profunditat Fondo
38U	600	1798	300/450/600/800
42U	600	1976	300/450/600/800
47U	600	2198	300/450/600/800

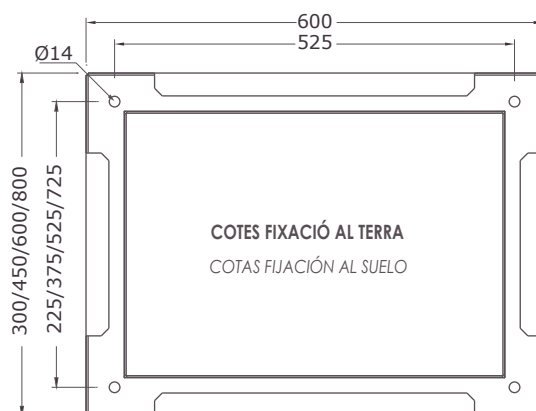

ACCESSORIS / ACCESORIOS

Disposen d'una completa gamma d'accessoris de 19" tals com safates, ordena-cables, caràtules o tapes cegues i ventilació, frontal per magnetotèrmics, caràtula amb raspall així com diferents tipus de regleta per a 19" de 1U, 2U i 3U

Disposen de passafils amb tapa vertical de 38U- 42U- 47U per a cada model de Open Frame

També oferim tot tipus d'accessoris per a Racks en general, com les rodes amb i sense fre, unions Rack, Anelles de 600 i de 800, kit adaptador de 19" a Etsi, etc.

Disponemos de una completa gama de accesorios de 19" como bandejas, ordenacables, carátulas ciegas, carátula para magnetos, carátula con cepillo así como diferentes tipos de regleta para 19" de 1U, 2U y 3U

Disponemos de pasahilos con tapa vertical de 38U- 42U- 47U para cada modelo de Open Frame

También ofrecemos todo tipo de accesorios para Racks en general, como ruedas con y sin freno, uniones Rack, Anillas de 600 y de 800, kit adaptador de 19" a Etsi, etc.



COMPLEMENTS HABITUALS COMPLEMENTOS HABITUALES





noudi
DISSENY DE PRODUCTE

PASSACABLES VERTICAL

Passacables dissenyat per a una òptima distribució vertical del cablejat. Entrada lateral per a cada unitat. Muntatge tapa mitjançant clips de pressió. Altura: 38U / 42U / 47U

Pasacables diseñado para una óptima distribución vertical del cableado. Entrada lateral para cada unidad. Montaje tapa mediante clips de presión. Altura: 38U / 42U / 47U

9D.ESP113 PASSAFILS VERTICAL A/T AMB TAPA 38U

9D.ESP114 PASSAFILS VERTICAL A/T AMB TAPA 42U

9D.ESP115 PASSAFILS VERTICAL A/T AMB TAPA 47U

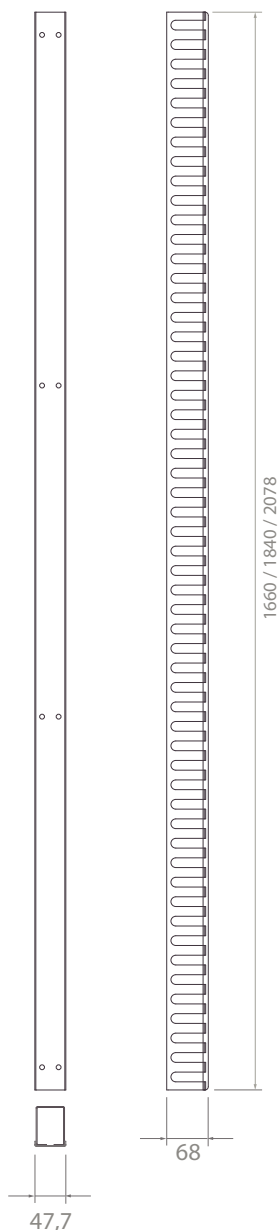



noudi
DISSENY DE PRODUCTE

BASTIDOR A PARET DE 19" BASTIDORES A PARET DE 19"

Referencia		9D.NOU170-2U	9D.NOU170-3U
Descripción		BAST. PARED 19" 2U	BAST. PARED 19" 3U
Capacidad		2U (1U = 44,45mm)	3U (1U = 44,45mm)
Dimensiones (An. X Fo. X Al.)	mm	488 x 300 x 90	488 x 300 x 135



ACCESSORIS
ACCESORIOS



Compatible amb les safates
de fibra òptica distribuïdores

Compatible con las bandejas
de fibra óptica distribuidoras

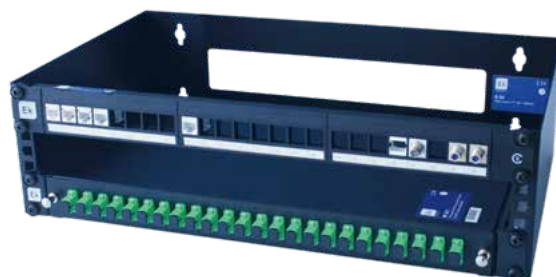



noudi
DISSENY DE PRODUCTE

PASSACABLES 19" 5L SENSE TAPA

PASACABLES 19" 5L SIN TAPA

Passacable metàl·lic enracable a 19" per a l'adequació de cablejat a l'armari rack

Pasacable metálico enracable a 19" para la adecuación de cableado en el armario rack

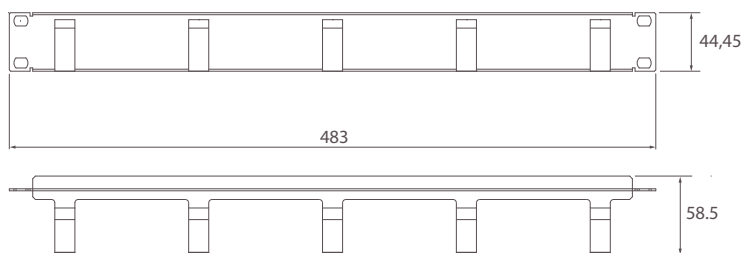

REF. 9D.NOUI02 N

9D.NOUI02 N

PASSACABLES 19" 1U 5L S/ TAPA
PASAHILOS 19" 1U 5L SIN TAPA

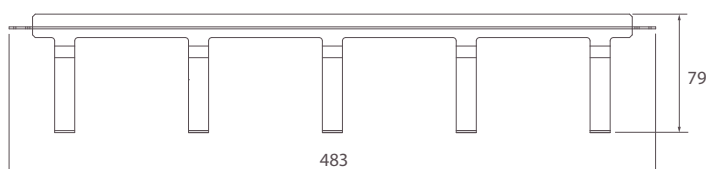

REF. 9D.NOUI39 N

9D.NOUI39 N

PASSACABLES 19" 1U 5L S/ TAPA 80mm
PASAHILOS 19" 1U 5L SIN TAPA 80mm

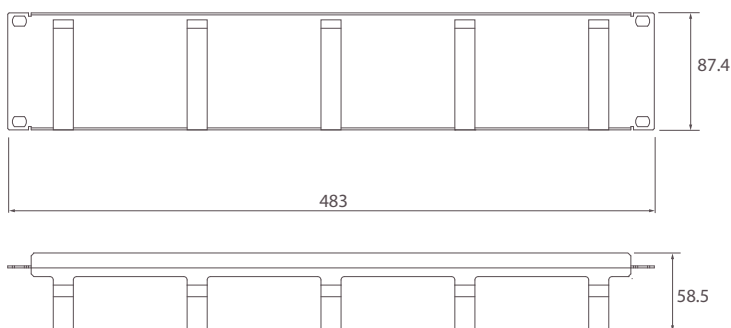

REF. 9D.NOUI43 N

9D.NOUI43 N

PASSACABLES 19" 2U 5L S/ TAPA
PASAHILOS 19" 2U 5L SIN TAPA



noudi
DISSENY DE PRODUCTE

PASSACABLES 19" AMB TAPA

PASACABLES 19" CON TAPA

Passacable metàl·lic enracable a 19" per a l'adequació de cablejat a l'armari rack. Muntatge tapa mitjançant clips de pressió

Pasacable metálico enracable a 19" para la adecuación de cableado en el armario rack. Montaje tapa mediante clips de presión



REF. 9D.NOUI04 N

9D.NOUI04 N

PASSACABLES 19" 1U A/ TAPA
PASAHILOS 19" 1U CON TAPA

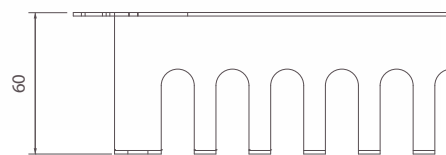
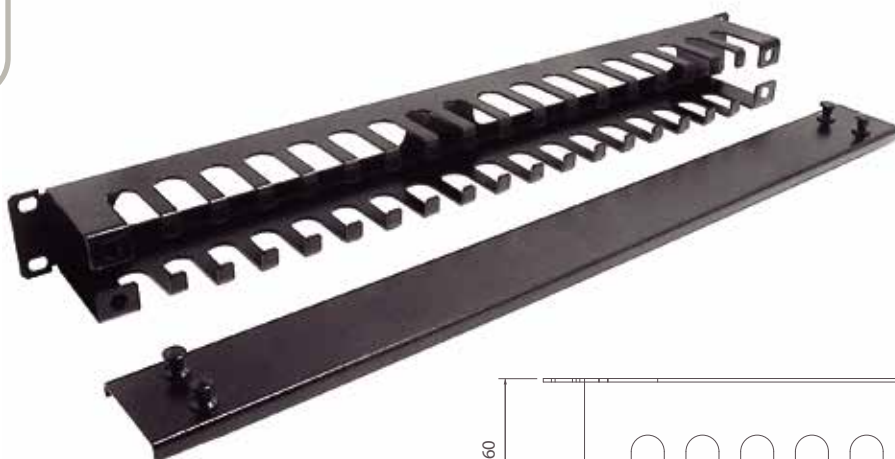

9D.NOUI48 N

PASSACABLES 19" 2U A/ TAPA
PASAHILOS 19" 2U CON TAPA



REF. 9D.NOUI48 N

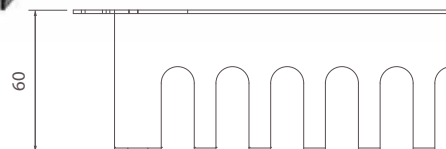



noudi
DISSENY DE PRODUCTE

ORDENACABLES 19" 1U F200

ORDENACABLES 19" 1U F200

Safata ordenacables multi-posició dissenyada per al sistema de 19" amb 1U d'alçada i profunditat de 200 mm

Bandeja ordenacables multiposición diseñada para el sistema de 19" con 1U de altura y profundidad de 200mm

9D.NOUI10.4 ORDENACABLES 19" 1U F200
ORDENACABLES 19" 1U F200

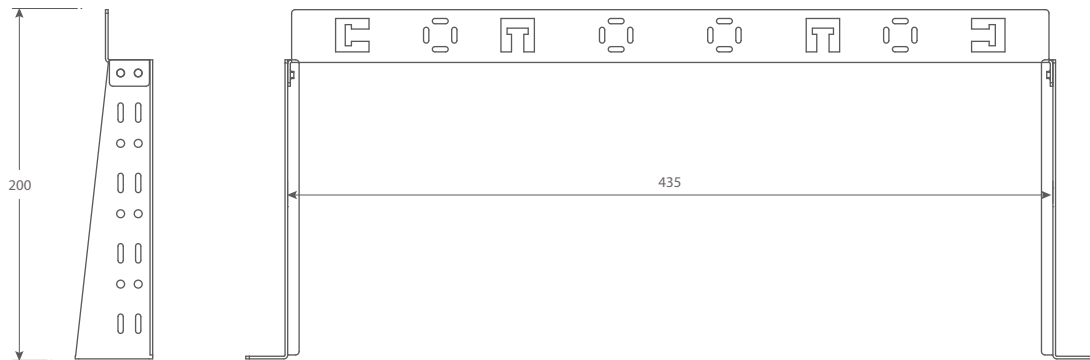
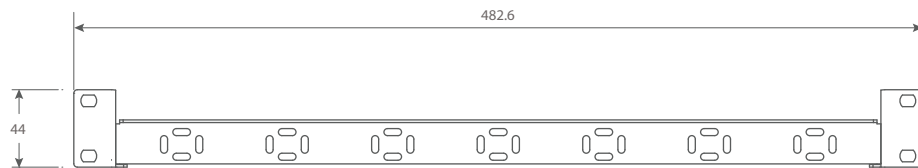
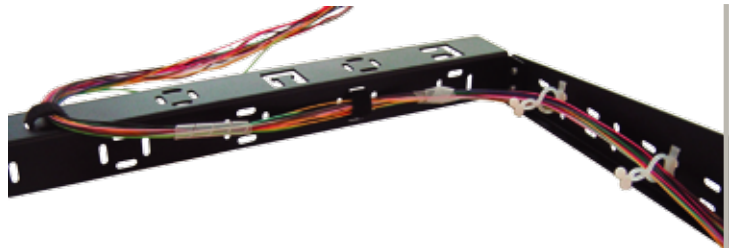



noudi
DISSENY DE PRODUCTE



9D.NOUI10.1 **FRONTAL 19" 1U CEG DE PLÀSTIC**
FRONTAL 19" 1U CIEGO DE PLASTICO

MATERIAL: Plàstic negre / *Plástico negro*



9D.NOUI10.5S **PASSAFILS 19" 1U 5 ESPAIS 397004**
PASAHILOS 19" 1U 5 ESPACIOS 397004

MATERIAL: Acer 1mm / *Acero 1mm*



noudi
DISSENY DE PRODUCTE

FRONTALS 19" CECS / FRONTALES 19" CIEGOS

Frontals panells cecs per a utilització en armaris Rack de 19". Disponible en diferents unitats d'alçada

Frontales paneles ciegos para utilización en armarios Rack de 19"
Disponible en diferentes unidades de altura.



REF. 9D.NOUI37 N FRONTAL 19" 1U CEC FE

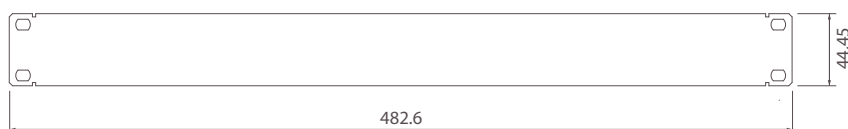

REF. 9D.NOUI38 N FRONTAL 19" 2U CEC FE

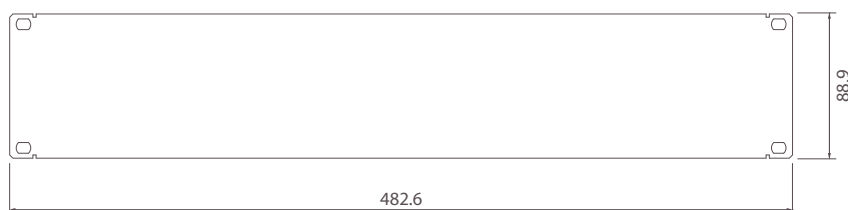

REF. 9D.NOUI40 N FRONTAL 19" 3U CEC FE





noudi
DISSENY DE PRODUCTE

FRONTALS 19" CECS / FRONTALES 19" CIEGOS

Frontals panells cecs per a utilització en armaris Rack de 19". Disponible en diferents unitats d'alçada

Frontales paneles ciegos para utilización en armarios Rack de 19 " Disponible en diferentes unidades de altura.



REF. 9D.NOUI41 N

FRONTAL 19" 4U CEC FE

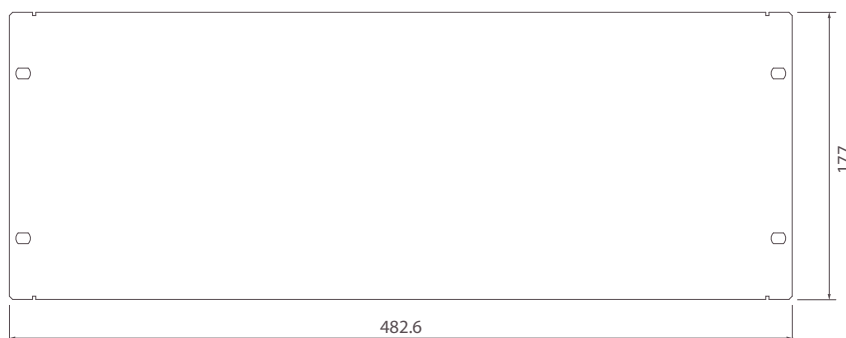

REF. 9D.NOUI44 N

FRONTAL 19" 10U CEC FE

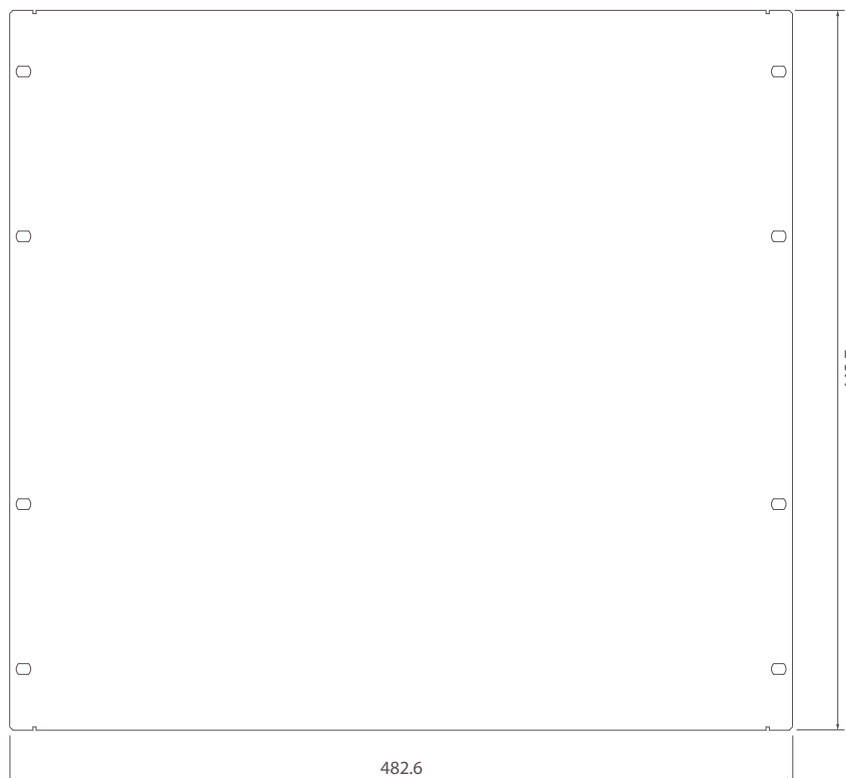



noudi
DISSENY DE PRODUCTE

FRONTALS ETSI CEC / FRONTALES ETSI CIEGOS

Frontals panells cecs per a utilització en armaris ETSI
Disponible en diferents unitats d'alçada

*Frontales paneles ciegos para utilización en armarios ETSI.
Disponible en diferentes unidades de altura.*



REF. 9D.NOUI64.1U **FRONTAL ETSI 1U NEGRE FE**

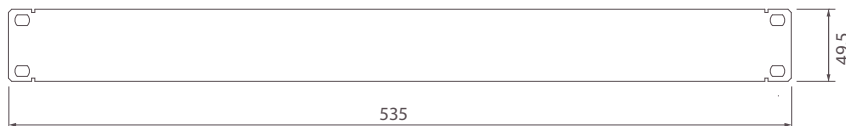

REF. 9D.NOUI64.2U **FRONTAL ETSI 2U NEGRE FE**

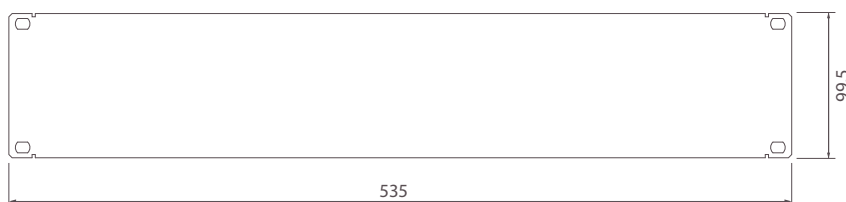

REF. 9D.NOUI64.3U **FRONTAL ETSI 3U NEGRE FE**





noudi
DISSENY DE PRODUCTE

FRONTALS ETSI CEC / FRONTALES ETSI CIEGOS

Frontals panells cecs per a utilització en armaris ETSI
Disponible en diferents unitats d'alçada

*Frontales paneles ciegos para utilización en armarios ETSI.
Disponible en diferentes unidades de altura.*

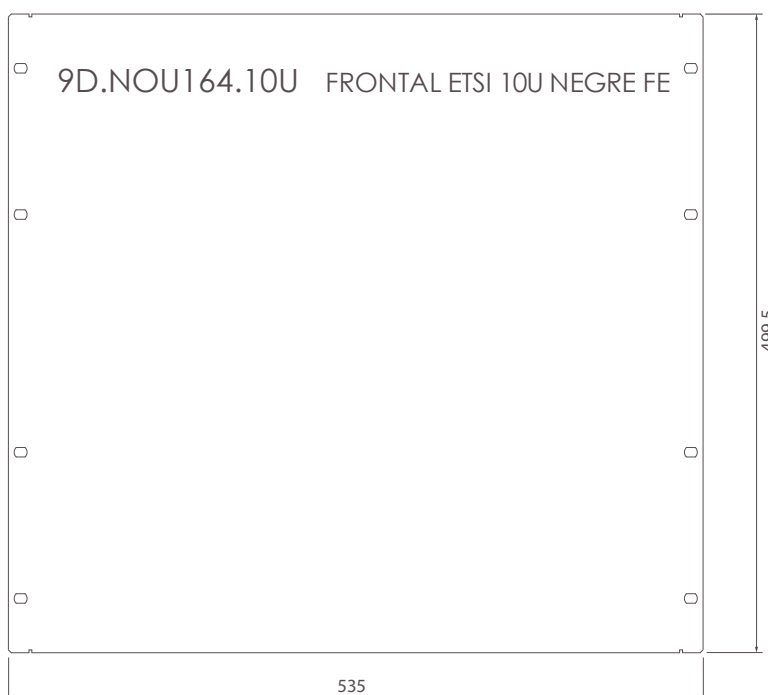
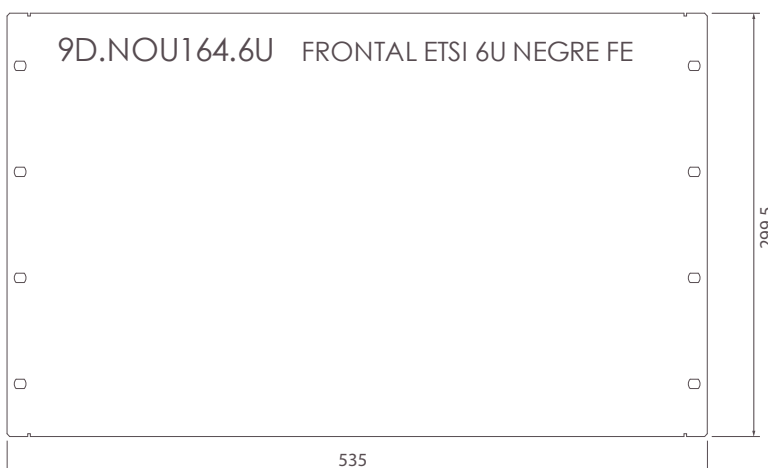
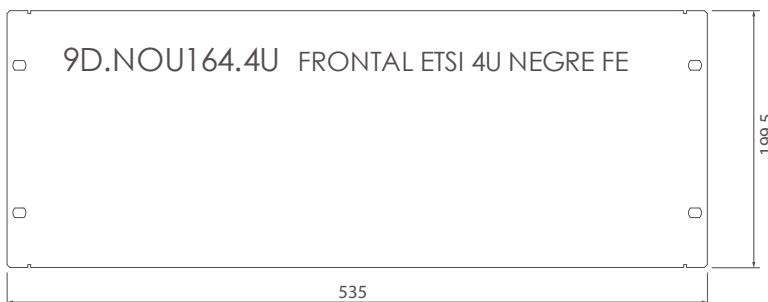



noudi
DISSENY DE PRODUCTE

FRONTALS 19" VENTILACIÓ / FRONTALES 19" VENTILACION

Caràtules frontals amb ventilació per a l'utilització en armaris Rack de 19"

Amb la mateixa perforació de ventilació creem una sintonia a totes les caràtules que disposi el seu rack

Disponible en diferents 1U-2U-3U d'alçada

Carátulas frontales con ventilación para utilización en armarios Rack de 19"

Con la misma perforación de ventilación creamos una sintonía en todos las carátulas que disponga su rack

Disponible en diferentes 1U-2U-3U de altura



9D.NOUI37-Ve FRONTAL 19" 1U VENTILACIÓ

9D.NOUI38-Ve FRONTAL 19" 2U VENTILACIÓ

9D.NOUI40-Ve FRONTAL 19" 3U VENTILACIÓ

9D.NOUI37-Ve FRONTAL 19" 1U VENTILACIÓ

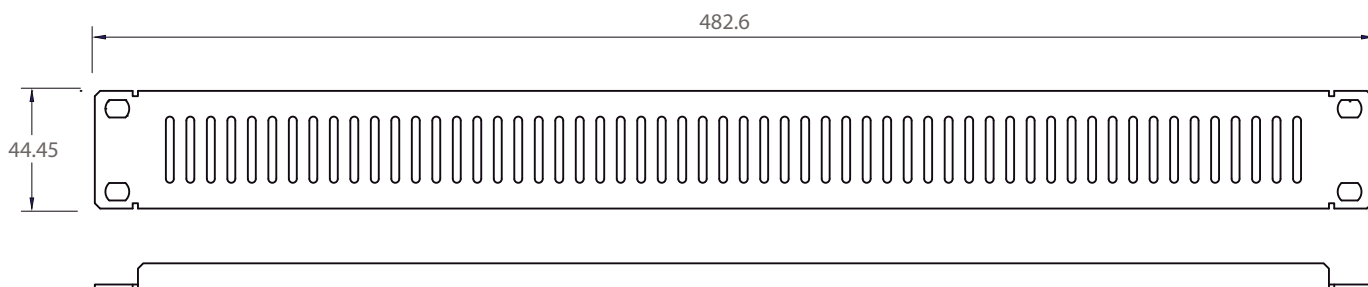

9D.NOUI38-Ve FRONTAL 19" 2U VENTILACIÓ

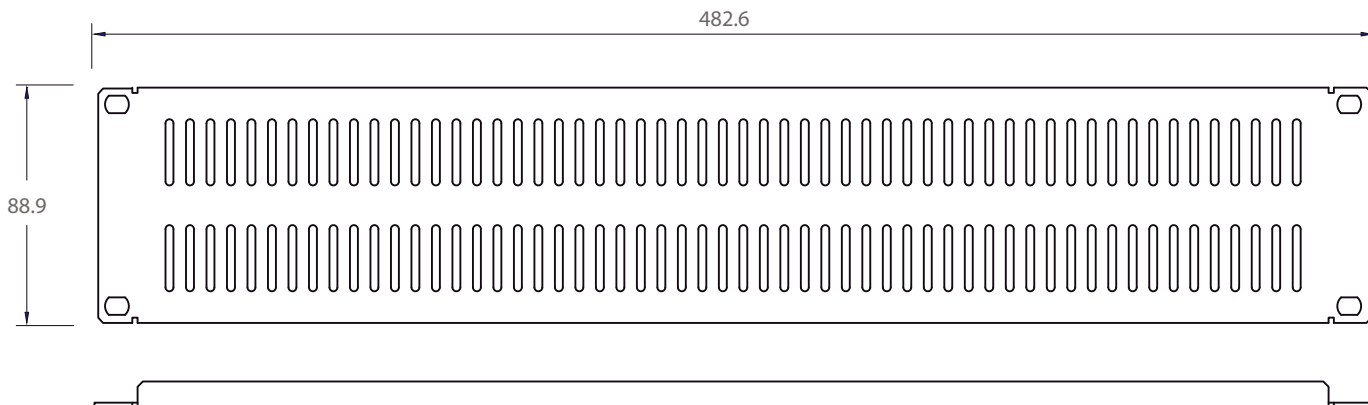



noudi
DISSENY DE PRODUCTE

9D.NOU140-Ve FRONTAL 19" 3U VENTILACIÓ

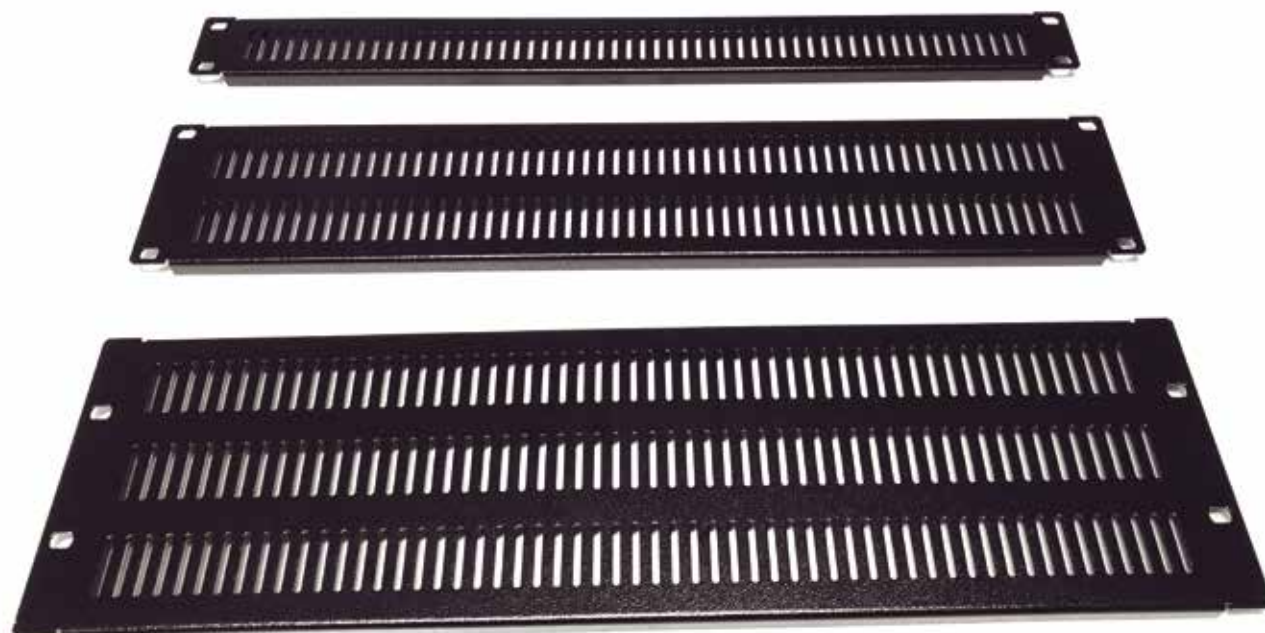
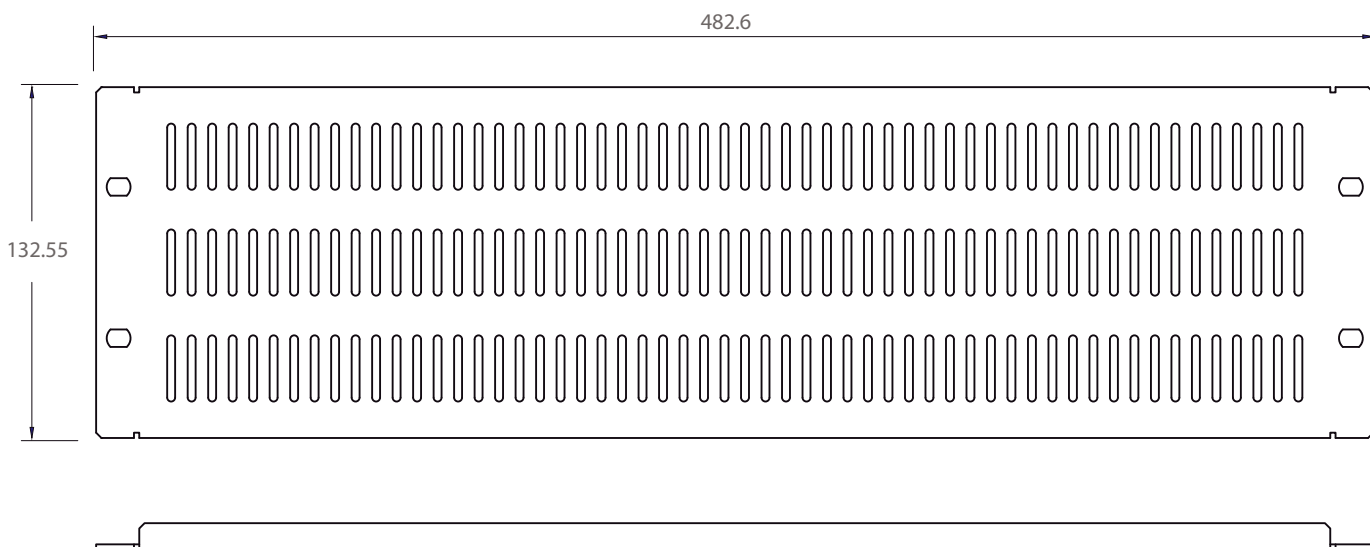



noudi
DISSENY DE PRODUCTE

CARÀTULA 19" AMB RASPALL CARATULA 19" CON CEPILLO

Panell frontal passacables de 19" color negre 1U d'alçada.

Disposa d'un raspall que protegeix l'entrada de brutícia al'interior de l'armari i facilita el pas dels cables des de l'interior al'exterior.

*Panel frontal pasacables de 19" color negro 1U de altura.
Dispone de un cepillo que protege la entrada de suciedad en el interior del armario y facilita el paso de los cables desde el interior al exterior.*

9D.NOUI45 FRONTAL CEC IU AMB RASPALL
FRONTAL CIEGO IU CON CEPILLO

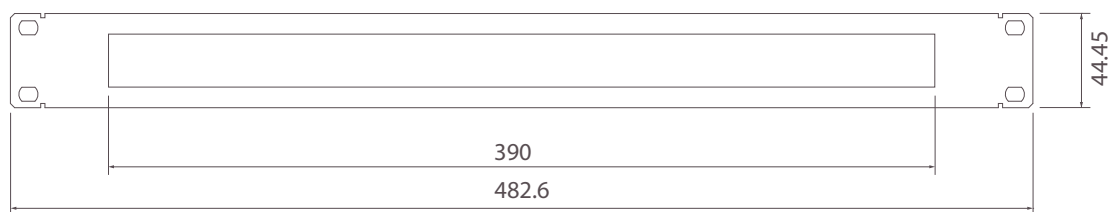

DETTALL MUNTATGE
DETALLE MONTAJE





noudi
DISSENY DE PRODUCTE

PANELL FRONTAL MAGNETOS

Panell frontal 19" 3U amb carril DIN35 per a aparells d'instal·lació segons norma DIN-43880 instal·lació d'endolls de muntatge, interruptors de protecció d'alta potència...

Panel frontal 19" 3U con carril DIN35 para aparatos de instalación según norma DIN43880 para la instalación de enchufes de montaje, interruptores de protección de alta potencia, etc.

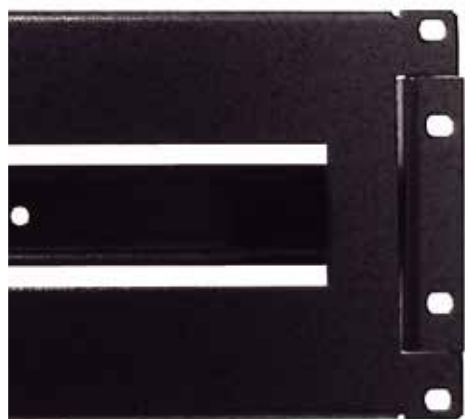

9D.NOUI07 N

PANELL FRONTAL 19" 3U MAGNETOS
PANEL FRONTAL 19" 3U MAGNETOS

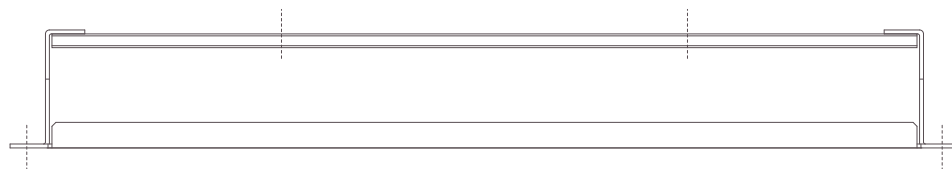
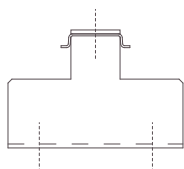
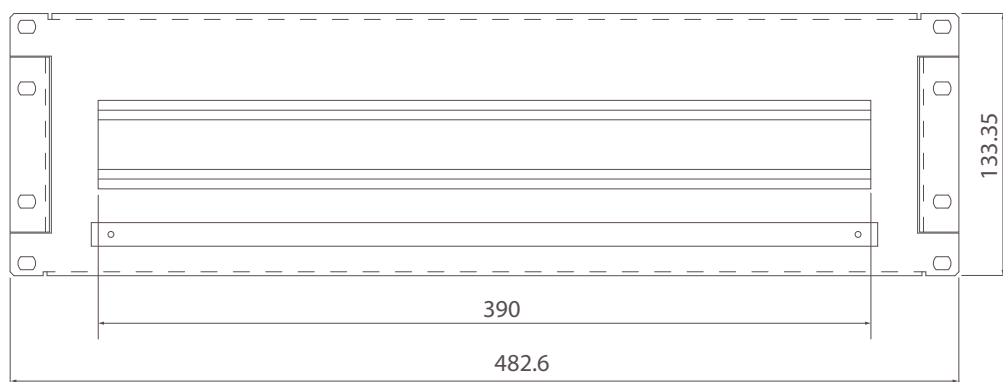

DETTALL MUNTATGE
DETALLE MONTAJE





noudi
DISSENY DE PRODUCTE

CARAT. 19" 1U 24 PORTS VUIT
CARAT. 19" 1U 24 PUERTOS VACIOS

Caràtula 19" 1U per RJ45 Patch panel 24 ports vuit
Carátula 19" 1U para RJ45 Patch panel 24 puertos vacío

MATERIAL: Fabricat en acer / *Fabricado en acero*
PINTURA: Epoxy pols color negre / *Epoxy polvo color negro*



9D.NOU170-24P CARAT. 19" 1U PACH PANNEL 24P 392001 VUIT / VACIO



MIDES: ample 483mm, alt 44,mm, profunditat 20mm
MEDIDAS: ancho 483mm, alto 44,mm, profundidad 20mm





noudi
DISSENY DE PRODUCTE

CARAT. 19" 1U 24P RJ45 Cat6
CARAT. 19" 1U 24P RJ45 Cat6

Caràtula 19" 1U amb RJ45 Cat6 Patch panel 24 ports
Carátula 19" 1U con RJ45 Cat6 Patch panel 24 puertos

MATERIAL: Fabricat en acer / *Fabricado en acero*
PINTURA: Epoxy pols color negre / *Epoxy polvo color negro*

9D.NOUI70-24C CARAT. 19" 1U PACH PANNEL 24Cat6 392005



MIDES: ample 483mm, alt 44,mm, profunditat 90mm
MEDIDAS: ancho 483mm, alto 44,mm, profundidad 90mm





noudi
DISSENY DE PRODUCTE

CARAT. 19" 1U 24 PORTS VUIT
CARAT. 19" 1U 24 PUERTOS VACIOS

Caràtula 19" 1U per RJ45 Patch panel 24 ports vuit
Carátula 19" 1U para RJ45 Patch panel 24 puertos vacío

MATERIAL: Fabricat en acer / *Fabricado en acero*
PINTURA: Epoxy pols color negre / *Epoxy polvo color negro*

9D.NOU170-24P CARAT. 19" 1U PACH PANNEL 24P 392001 VUIT / VACIO



MIDES: ample 483mm, alt 44,mm, profunditat 20mm
MEDIDAS: ancho 483mm, alto 44,mm, profundidad 20mm





noudi
DISSENY DE PRODUCTE

CARAT. 19" 1U 24P RJ45 Cat6
CARAT. 19" 1U 24P RJ45 Cat6

Caràtula 19" 1U amb RJ45 Cat6 Patch panel 24 ports
Carátula 19" 1U con RJ45 Cat6 Patch panel 24 puertos

MATERIAL: Fabricat en acer / *Fabricado en acero*
PINTURA: Epoxy pols color negre / *Epoxy polvo color negro*

9D.NOUI70-24C CARAT. 19" 1U PACH PANNEL 24Cat6 392005



MIDES: ample 483mm, alt 44,mm, profunditat 90mm
MEDIDAS: ancho 483mm, alto 44,mm, profundidad 90mm





noudi
DISSENY DE PRODUCTE

ACCESSORIS MECÀNICS

MÀSTILS

9D.NOUI171 M150 Màstil encaixable 150 L 1,5m D35 e1,5 025014 Emb. 6u

9D.NOUI171 M250 Màstil encaixable 250 L 2,5m D35 e1,5 025015 Emb. 6u

9D.NOUI171 M200 Màstil encaixable 200 L 2m D40 e2 025023 Emb. 6u

MATERIAL: Acer galvanizat



SUBJECCIONS I BRIDES

9D.NOUI171-GT Subjecció esquadre per tacos. Brida M8 025016 Emb. 25u

9D.NOUI171-GTP Subjecció amb platina per tacos. Brida M8 025017 Emb. 25u

9D.NOUI171-MR8 Brida simple reforçada 025004 Emb. 50u

MATERIAL: Acer galvanizat

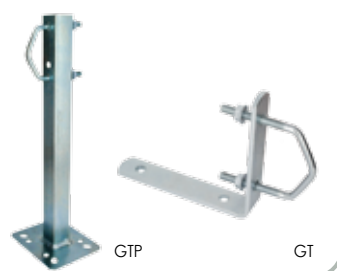

MR8

SUPORTS

9D.NOUI171 S32 Suport a paret zincat D32 per OD60 025010 Emb. 10u

9D.NOUI171 S32G Suport a paret galvanizat en calent D32 per OD60 025012 Emb. 10u

9D.NOUI171 S35 Suport a paret zincat amb platina reforçada D35 per OD60/80 025001 Emb. 20u

9D.NOUI171 S40F Suport a paret zincat D40 per OD80 025011 Emb. 10u

9D.NOUI173 S40 Suport a paret giratorio. Tub sendzimir D40 per OD60/80 025002 Emb. 6u

9D.NOUI171 S50 Suport a paret galvanizat en calent D50 per OD100 025003 Emb. 4u

9D.NOUI171 SS60 Suport a terra D60 025007 Emb. 1u

9D.NOUI171 BFS Base fixe per SS60 025013 Emb. 1u



S32

S35

S40F

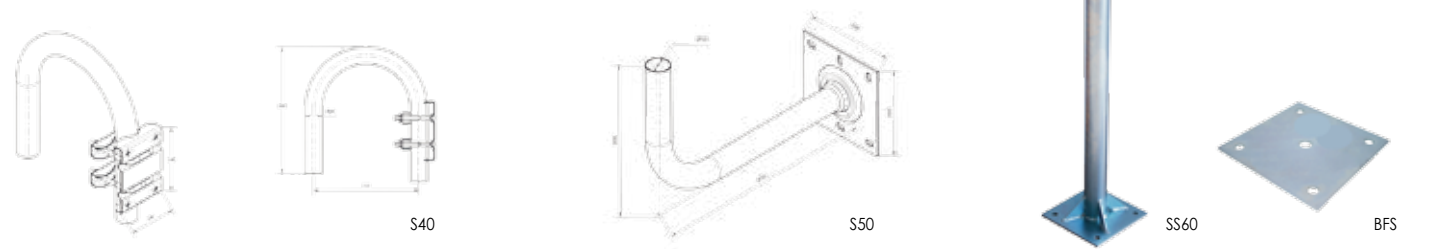

S40

S50

SS60

BFS

TORRETES

9D.NOUI171 BFT Base fixe torre 180mm 025018 Emb. 1u

9D.NOUI171 GR Ganxo roscat (unitat) 025019 Emb. 1u

9D.NOUI171 TI25 Tram Internig 2,5m Torre 180mm 025020 Emb. 1u

9D.NOUI171 TF25 Tram Final 2,5m Torre 180mm 025021 Emb. 1u

9D.NOUI173 TF15 Tram Final 1,5m Torre 180mm 025022 Emb. 1u

9D.NOUI171 KVT Kit de Vents 25m. Cable + brides + tensors 025024 Emb. 1u

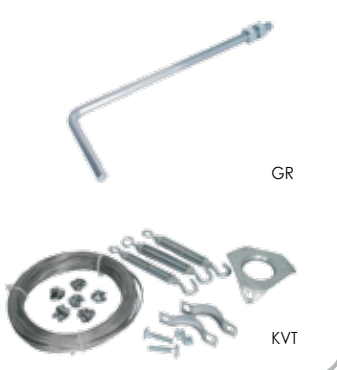

GR

KVT

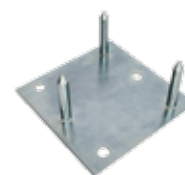

BFT



noudi
DISSENY DE PRODUCTE

ACCESORIOS MECÁNICOS

MÁSTILES

9D.NOUI171 M150 Mástil enchufable 150 L 1,5m D35 e1,5 025014 Emb. 6u

9D.NOUI171 M250 Mástil enchufable 250 L 2,5m D35 e1,5 025015 Emb. 6u

9D.NOUI171 M200 Mástil enchufable 200 L 2m D40 e2 025023 Emb. 6u

MATERIAL: Acero galvanizado



SUJECIONES Y BRIDAS

9D.NOUI171-GT Sujeción escuadra para tacos. Brida M8 025016 Emb. 25u

9D.NOUI171-GTP Sujeción con pletina para tacos. Brida M8 025017 Emb. 25u

9D.NOUI171-MR8 Brida simple reforzada 025004 Emb. 50u

MATERIAL: Acero galvanizado

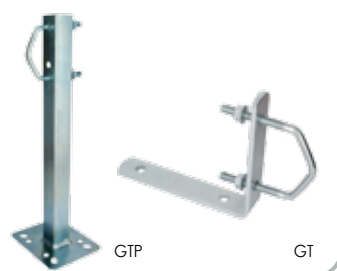

MR8

SOPORTES

9D.NOUI171 S32 Soporte a pared zincado D32 para OD60 025010 Emb. 10u

9D.NOUI171 S32G Soporte a pared galvanizado en caliente D32 para OD60 025012 Emb. 10u

9D.NOUI171 S35 Soporte a pared zincado con pletina reforzada D35 para OD60/80 025001 Emb. 20u

9D.NOUI171 S40F Soporte a pared zincado D40 para OD80 025011 Emb. 10u

9D.NOUI173 S40 Soporte a pared giratorio. Tub sendzimir D40 para OD60/80 025002 Emb. 6u

9D.NOUI171 S50 Soporte a pared galvanizado en caliente D50 para OD100 025003 Emb. 4u

9D.NOUI171 SS60 Soporte a suelo D60 025007 Emb. 1u

9D.NOUI171 BFS Base fija para SS60 025013 Emb. 1u



S32

S35

S40F

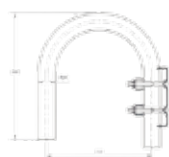

S40

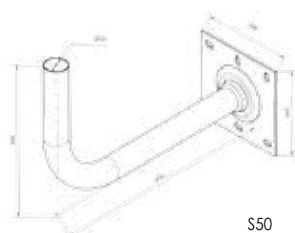

S50



SS60

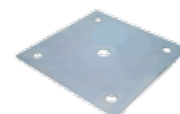

BFS

TORRETAS

9D.NOUI171 BFT Base fija torre 180mm 025018 Emb. 1u

9D.NOUI171 GR Gancho roscado (unidad) 025019 Emb. 1u

9D.NOUI171 TI25 Tramo Intermedio 2,5m Torre 180mm 025020 Emb. 1u

9D.NOUI171 TF25 Tramo Final 2,5m Torre 180mm 025021 Emb. 1u

9D.NOUI173 TF15 Tramo Final 1,5m Torre 180mm 025022 Emb. 1u

9D.NOUI171 KVT Kit de Vientos 25m. Cable + bridas + tensores 025024 Emb. 1u

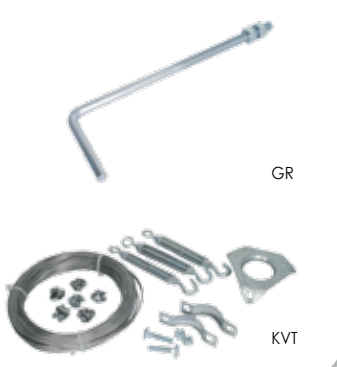

GR

KVT

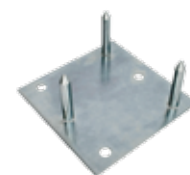

BFT



noudi
DISSENY DE PRODUCTE

SAFATA 19" FIXA / BANDEJA 19" FIJA

Safates de fixació frontal per racks de 19" fons 300/400 mm, alçada de 1U i 2U



Bandejas de fijación frontal para racks de 19" Fondo 300/400 mm, altura de 1U y 2U

9D.NOU109 N SAFATA 19 " 1U F 300 / BANDEJA 19 " 1U F 300

9D.NOU103 N SAFATA 19 " 2U F 300 / BANDEJA 19 " 2U F 300

9D.NOU105 N SAFATA 19 " 2U F 400 / BANDEJA 19 " 2U F 400

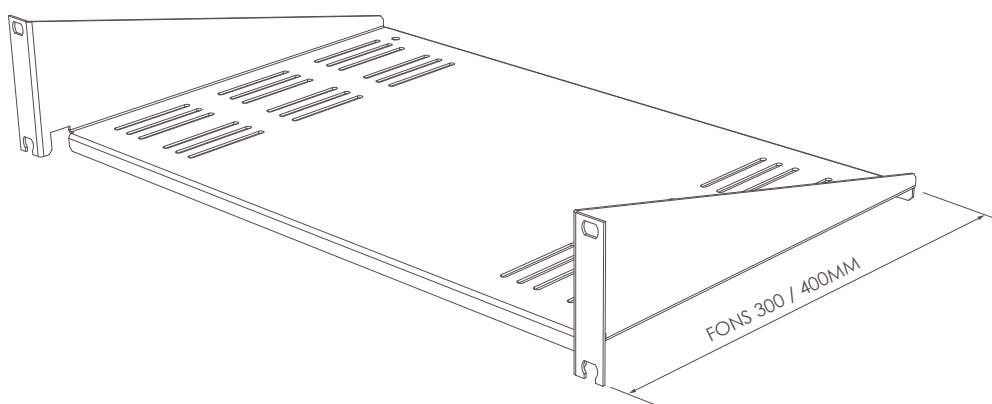

DETTALL MUNTATGE
DETALLE MONTAJE





noudi
DISSENY DE PRODUCTE

SAFATA 19" 2U F300 EXTRAÏBLE
BANDEJA 19" 2U F300 EXTRAÏBLE

Safata de fixació frontal per racks de 19" fons 300mm, alçada de 2U extraïble

Bandejas de fijación frontal para racks de 19" Fondo 300mm, altura de 2U extraible

9D.NOUI49 SAFATA 19 " 2U F300 EXTRAÏBLE
BANDEJA 19 " 2U F300 EXTRAÏBLE





noudi
DISSENY DE PRODUCTE

SAFATA 19" ABATIBLE / BANDEJA 19" ABATIBLE

Safata abatible dissenyada per a Racks 19". Es pot col·locar als muntants frontals o als posteriors, també pot anar fixada a la porta.

Safata per a PC amb tres angles d'inclinació, fàcil de muntar i recollir. En plegat ocupa menys de 50mm de manera que es pot instal·lar a qualsevol racó.

Bandeja abatible diseñada para Racks 19".

Se puede colocar en montantes frontales y/o posteriores, también puede ir fijada a la puerta.

Bandeja para Pc con tres ángulos de inclinación, fácil de montar y recoger. En plegado ocupa menos de 50mm de manera que se puede instalar en cualquier rincón.

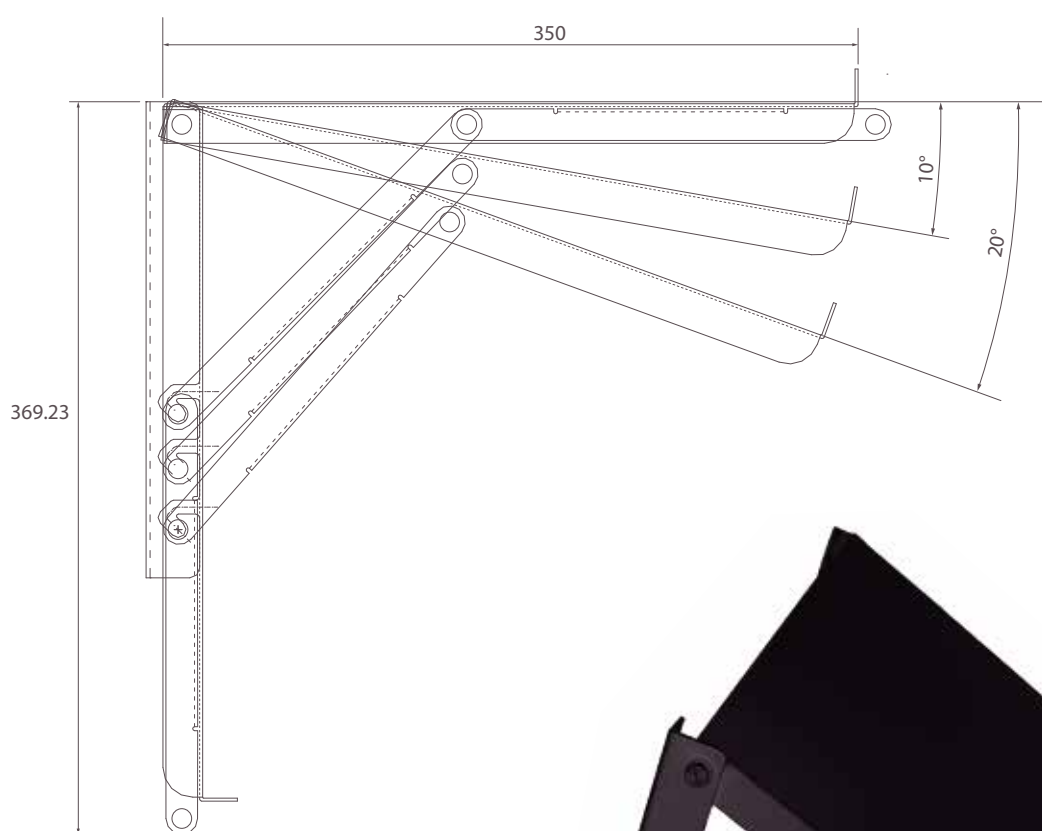

9D.NOUI46N

SAFATA PC 19" ABATIBLE

BANDEJA PC 19" ABATIBLE



noudi
DISSENY DE PRODUCTE



SAFATA FIXE / BANDEJA FIJA

Safata fixe per armaris rack 19"
Especialment dissenyada per aguantar equips pesats. Amb quatre punts d'anclatge i amb els suports de fixació al lateral del muntant. Amb ranures de ventilació. Es fabrica en 3 mides depenent de la profunditat del rack. Carga màxima aprox 100Kg

*Bandeja fija para armarios rack 19"
Especialmente diseñada para aguantar equipos pesados. Con cuatro puntos de anclaje y con los soportes de fijación en el lateral del montante. Con ranuras de ventilación. Se fabrica en 3 tamaños dependiendo de la profundidad del rack. Carga máxima aprox 100Kg*

SAFATA TELESCÒPICA / BANDEJA TELESCOPICA

Safata telescòpica per armaris rack 19"
Especialment dissenyada per aguantar equips pesats. Amb quatre punts d'anclatge i guies d'extensió parcial al lateral del muntant. Amb ranures de ventilació. Es fabrica en 2 mides. Carga màxima aprox tancada 100Kg, oberta 60Kg

*Bandeja telescópica para armarios rack 19"
Especialmente diseñada para aguantar equipos pesados. Con cuatro puntos de anclaje y guías de extensión parcial en el lateral del montante. Con ranuras de ventilación. Se fabrica en 2 tamaños. Carga máxima aprox cerrada 100Kg, abierta 60Kg*

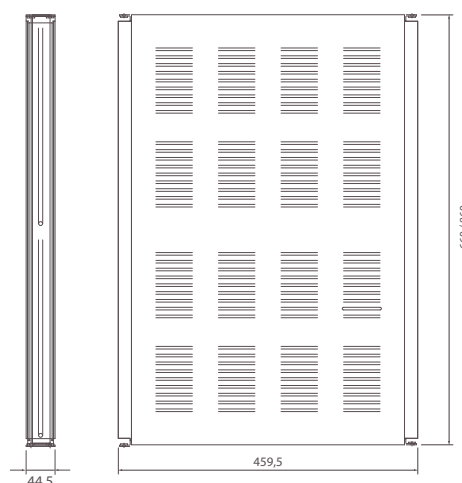
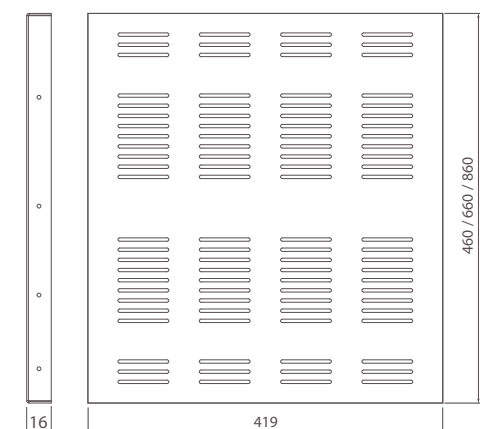

9D.NOUI24 SAFATA F460 RACK 600 FIXE
BANDEJA F460 RACK 600 FIJA

9D.NOUI25 SAFATA F660 RACK 800 FIXE
BANDEJA F660 RACK 800 FIJA

9D.NOUI26 SAFATA F860 RACK 1000 FIXE
BANDEJA F860 RACK 1000 FIJA

Fons 660mm Extensió max. 1060mm
Fons 860mm Extensió max. 1260mm

9D.NOUI28 SAFATA F660 RACK 800 TELESCÒPICA
BANDEJA F660 RACK 800 TELESCOPICA

9D.NOUI29 SAFATA F860 RACK 1000 TELESCÒPICA
BANDEJA F860 RACK 1000 TELESCOPICA



noudi
DISSENY DE PRODUCTE

RACK MURAL 10"

Mural de 10" configurable, permet inserir diferents versions de frontals, pach panells fins a 16 ports, tipus Keystone.

Té a la part superior e inferior tres entrades i sortides per a cables.

Refrigeració per ranures perforades.

Aquest mural inclou una safata de 150mm, taps per als forats passacables i porta de metacrilat.



Mural de 10" configurable, permite insertar diferentes versiones de frontales, pach paneles hasta 16 puertos, tipo Keystone.

Tiene en la parte superior e inferior tres entradas y salidas para cables.

Refrigeración por ranuras perforadas.

Este mural incluye una bandeja de 150mm, tapones para los taladros pasacables y puerta de metacrilato.

Característiques

MIDES: 300X270X355mm

MATERIAL: FE pintat amb epoxi pols

COLOR: RAL9005 gofrat

EMBALATGE: Unitari

NOTAS: Possibilitat de personalitzar la part de metacrilat

REF. 9D.NOU152

MURAL 10" BIGBOX NEGRE + SAFATA

MURAL 10" BIGBOX NEGRO + BANDEJA

Características

MEDIDAS: 300X270X355mm

MATERIAL: FE pintado con epoxi

COLOR: RAL9005 gofrado

EMBALAJE: Unitario

NOTAS: Posibilidad de personalizar la parte de metacrilato

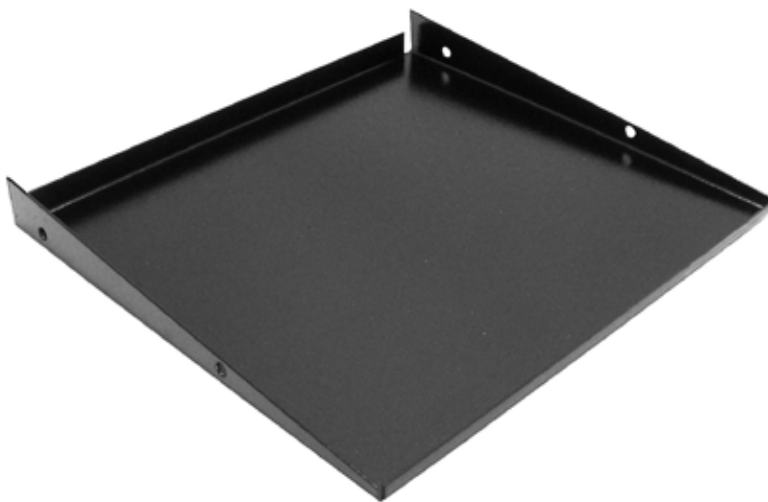

Aplicacions

Aplicaciones

- Informàtica
- Telecomunicacions

REF. 9D.NOU152.4

SAFATA PER MURAL 10" BIGBOX NEGRO

BANDEJA PARA MURAL 10" BIGBOX NEGRO



noudi
DISSENY DE PRODUCTE

REF. 9D.NOU153 PATCH-PANNEL 16P + SCHUKO MU10" NEGRE

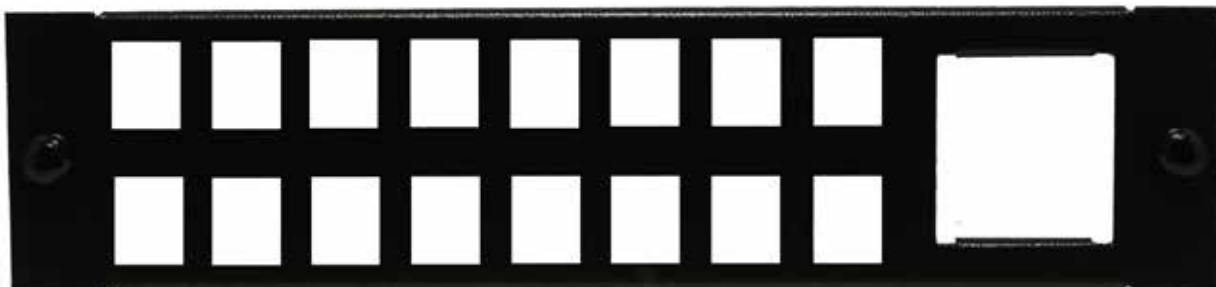

REF. 9D.NOU154 PATCH-PANNEL 8P + SCHUKO MU10" NEGRE

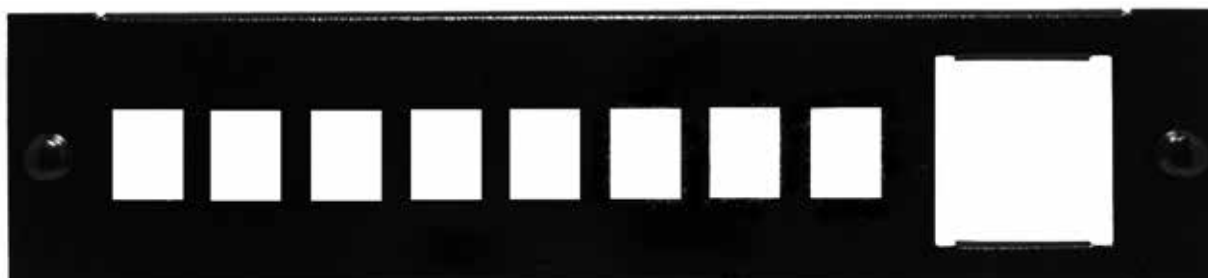

REF. 9D.NOU155 PATCH-PANNEL 4 SCHUKO MU10" NEGRE

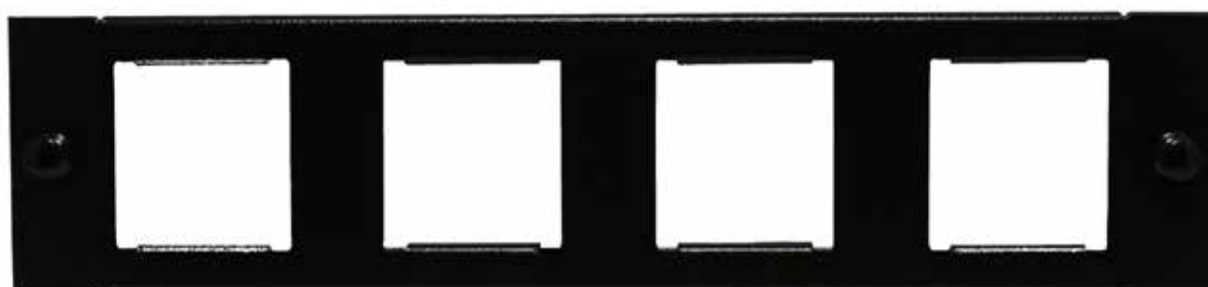



noudi
DISSENY DE PRODUCTE

Endolls / Enchufes: 8
A:19" - 1U d'altura



REGLETA 19" 1U

Regleta d'endolls amb interruptor especialment dissenyada per ser muntada en un armari rack de 19". Estructura muntada en una carcassa d'alumini extrusionat de color platejat. La regleta ocupa 1U d'alçada i disposa de dues orelles de fixació mòbils.

Regleta de enchufes con interruptor especialmente diseñada para ser montada en un armario rack de 19". Estructura montada en una carcasa de aluminio extrusionado de color plateado. La regleta ocupa 1U de altura y dispone de dos orejas de fijación móviles.

Ref. 9D.NOUI14 REGLETA 8E 19" 1U Alumin. A/INT. Prot



PDU VERTICAL - SISTEMA MODULAR

BASE - Realitzada en perfil d'alumini negre on es poden combinar diferents mòduls PDU segons els requisits tècnics. A cada regleta PDU es poden configurar 6 grups com a màxim. Disponible amb doble entrada de cables d'alimentació per al subministrament d'energia: 2x32Amp per redundància del sistema.

MÒDULS - Els mòduls són intercanviables realitzant la composició segons necessitats. En funció de la vostra posició es connecta a un alineu o a una altra. Tenen 4x SCHUKO o 5x IEC, 16A, fusible i LED.

BASE - Realizada en perfil de aluminio negro donde se pueden combinar diferentes módulos PDU según los requisitos técnicos. En cada regleta PDU se pueden configurar 6 grupos como máximo. Disponible con doble entrada de cables de alimentación para el suministro de energía: 2x32Amp para redundancia del sistema.

MODULOS - Módulos son intercambiables realizando la composición según necesidades. En función de su posición se conecta a un alineu u otra. Tienen 4x SCHUKO ó 5x IEC, 16A, fusible y LED.



REF. 9D.NOUI56.01

PDU VERTICAL 6 MÒDUL 32A 2 INPUTS



REF. 9D.NOU156.02
PDU MÒDUL 4 SCHUCKO + FUSIBLE + LED



REF. 9D.NOU156.03
PDU MÒDUL 5 IEC + FUSIBLE + LED

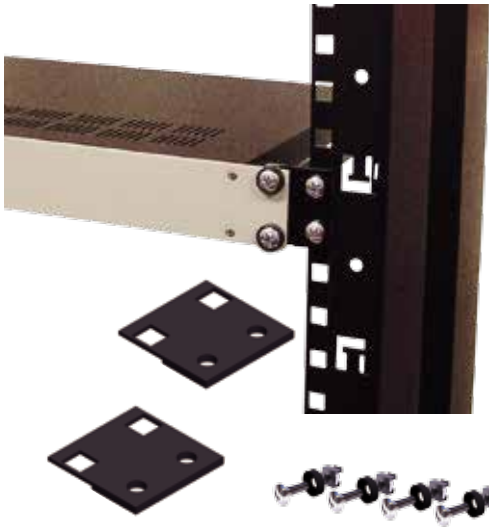

REF. 9D.NOUI47
KIT ADAPTADOR ETSI-19"

Kit per adaptar equips de 19" als racks tipo ETSI
Inclou las dues peces i la cargoleria necessària

*Kit para adaptar equipos de 19" a racks ETSI
Incluye las dos piezas y la tornilleria necesaria*



REF. 9D.NOUI20
VENTILADOR 120X120 220V

Ventilador de 120x120mm per a sistemes de refrigeració
Amb gran capacitat de flux d'aire i elevada vida útil, és ideal per a ambients que necessitin refrigeració constant, com a bastidors

*Ventilador de 120x120mm para sistemas de refrigeración
Con gran capacidad de flujo de aire y elevada vida útil, es ideal para ambientes que necesitan refrigeración constante, como bastidores*



CARGOL IMPERDIBLE + RECEPTACLE

Cargol imperdible amb receptacle de plàstic. S'usa per fixar les caràtules dels equips modulars
El receptacle suporta el cargol un cop desmuntada la caràtula evitant que es pugui perdre

TORNILLO IMPERDIBLE + RECEPTACULO

Tornillo imperdible con receptáculo de plástico. Se usa para fijar las carátulas de los equipos modulares
El receptáculo soporta el tornillo una vez desmontada la carátula evitando que se pueda perder



REF. 9D.NOUI50.1 CARGOL IMPERDIBLE M2,5 PER RECP. PL.
TLLLO IMPERDIBLE M2,5 PARA RECP.PLAST

REF. 9D.NOUI50.2 RECEPT. PLÀSTIC PER CARGOL IMP. M2,5
RECEPT. PLASTICO PARA TLLLO IMP. M2,5



REF. 9D.NOUI30

RODA DOBLE P/RACK SENSE FRE + CARGOL
RUEDA DOBLE P/RACK SIN FRENO + TILLO



Roda de plàstic negre amb forat de Ø 12 mm. Carcassa giratòria d'acer amb doble bola i plat giratori. Roda doble sense fre

Capacitat de càrrega aproximat: 70 kg.
Inclou cargol de fixació

Rueda de plástico negra con agujero de Ø 12 mm. Carcasa giratoria de acero con doble bola y plato giratorio. Rueda doble sin freno

*Capacidad de carga aproximado: 70 Kg.
Incluye tornillo de fijación*

REF. 9D.NOUI31

RODA DOBLE P/RACK AMB FRE + CARGOL
RUEDA DOBLE P/RACK CON FRENO + TILLO



Roda de plàstic negre amb forat Ø12 mm.

Carcassa giratòria d'acer amb doble bola i plat giratori

Roda doble amb fre

Capacitat de càrrega aproximat: 70 kg.

Inclou cargol de fixació

Rueda de plástico negra con agujero Ø12 mm.

Carcasa giratoria de acero con doble bola y plato giratorio

Rueda doble con freno

Capacidad de carga aproximado: 70 Kg.

Incluye tornillo de fijación

REF. 9D.NOUI33

GRUP DE FIXACIÓ FRONTALS RACKS
GRUPO DE FIJACIÓN FRONTALES RACKS



Kit cargols per a fixar equips i/o frontals enracables

Format per cargol, femella engabiada i volandera cub

Disponibile en bosses de 12, 24 i 50 unitats

Kit de tornillería para fijar equipos y/o frontales enracables

Formado por tornillo, tuerca enjaulada y arandela de cubeta

Disponibile en bolsas de 12, 24 y 50 unidades

REF. 9D.NOUI33.12 GRUP FIXACIÓ FRONT RACKS (x12)

REF. 9D.NOUI33.24 GRUP FIXACIÓ FRONT RACKS (x24)

REF. 9D.NOUI33.50 GRUP FIXACIÓ FRONT RACKS (x50)



noudi
DISSENY DE PRODUCTE



SUBRACKS - EQUIPS MODULARS ENRACABLES A MIDA

Família de productes de fabricació pròpia per subministrar subracks a mida

A banda de les mesures estàndard, podem oferir productes especials i subracks a mida totalment personalitzats

SUBRACKS - EQUIPOS MODULARES ENRACABLES A MEDIDA

Família de productos de fabricación propia para subministrar subracks a medida

A parte de las medidas estándar, podemos ofrecer productos especiales y subracks a medida totalmente personalizados

- 9D.NOUI62.316** SUBRACK MOD. 19" 3U 84HE F160 STD
- 9D.NOUI62.322** SUBRACK MOD. 19" 3U 84HE F220 STD
- 9D.NOUI62.328** SUBRACK MOD. 19" 3U 84HE F280 STD

- 9D.NOUI62.416** SUBRACK MOD. 19" 4U 84HE F160 STD
- 9D.NOUI62.422** SUBRACK MOD. 19" 4U 84HE F220 STD
- 9D.NOUI62.428** SUBRACK MOD. 19" 4U 84HE F280 STD

- 9D.NOUI62.616** SUBRACK MOD. 19" 6U 84HE F160 STD
- 9D.NOUI62.622** SUBRACK MOD. 19" 6U 84HE F220 STD
- 9D.NOUI62.628** SUBRACK MOD. 19" 6U 84HE F280 STD

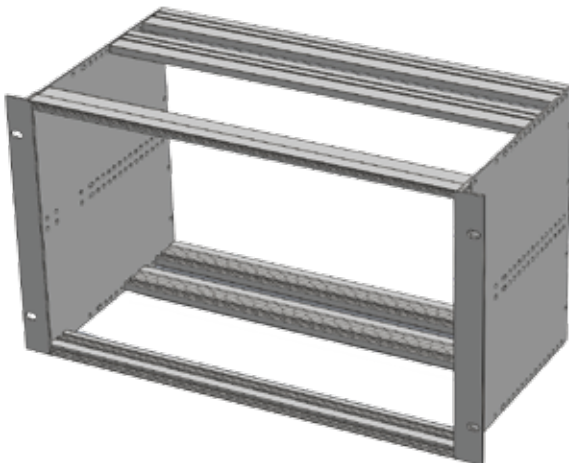
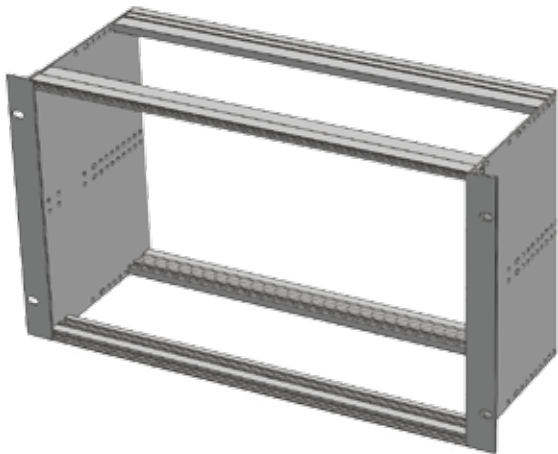
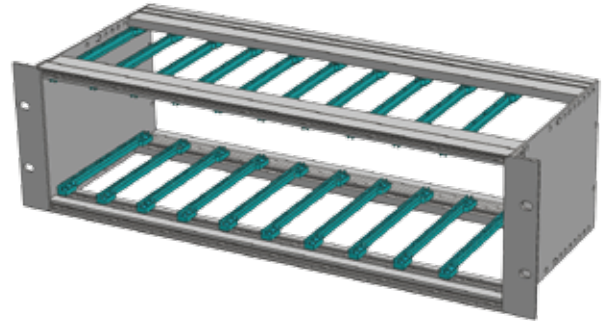
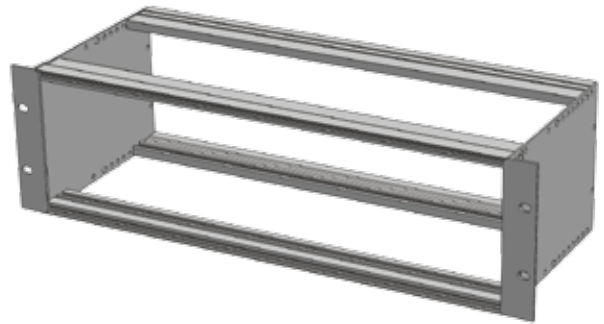

- 9D.XAS100.1** Família Subracks Perfil Anterior 19" 85HE L431,8
- 9D.OMP100.2** Família Subracks Perfil Posterior 19" 85HE L431,8

- 9D.XAS100.3 3U** Família Subracks Perfil Orella 19" 3U L132,5 AL2,5
- 9D.XAS100.3 4U** Família Subracks Perfil Orella 19" 4U L177,6 AL2,5
- 9D.XAS100.3 6U** Família Subracks Perfil Orella 19" 6U L266,7 AL2,5

- 9D.XAS100.4 16** Família Subracks Lateral 3U F160 132,5x173,8 AL2
- 9D.XAS100.4 22** Família Subracks Lateral 3U F220 132,5x236,3 AL2
- 9D.XAS100.4 28** Família Subracks Lateral 3U F280 132,5x296,3 AL2

- 9D.XAS100.5 16** Família Subracks Guia Carta F160 L140 C123,4
- 9D.XAS100.5 22** Família Subracks Guia Carta F220 Refor L198 C183

- 9D.XAS100.6** Família Subracks Posicionadors Guia 9x1,5 L431

- 9D.XAS100.7 16** Família Subracks Lateral 6U F160 266,7x173,8 AL2
- 9D.XAS100.7 22** Família Subracks Lateral 6U F220 266,7x236,3 AL2
- 9D.XAS100.7 28** Família Subracks Lateral 6U F280 266,7x296,3 AL2

- 9D.XAS100.8** Família Subracks Tira Roscada M2,5 5,5x2 L431

- 9D.XAS100.9 16** Família Subracks Lateral 4U F160 177,6x173,8 AL2
- 9D.XAS100.9 22** Família Subracks Lateral 4U F220 177,6x236,3 AL2
- 9D.XAS100.9 28** Família Subracks Lateral 4U F280 177,6x296,3 AL2

* Tots els components del subrack es fan a mida del projecte
* Todos los componentes del subrack son a medida del proyecto



noudi
DISSENY DE PRODUCTE



SUBRACKS - EQUIPS MODULARS ENRACABLES A MIDA

A banda de la gamma que oferim, fabriquem tant el subrack bàsic com la resta de components a mida
Tot seguit mostrem imatges dels diferents muntatges i components que podem oferir

SUBRACKS - EQUIPOS MODULARES ENRACABLES A MEDIDA

A parte de la gamma que ofrecemos, fabricamos tanto el subrack básico como el resto de componentes a medida
A continuación mostramos imagenes de los diferentes montajes y componentes que podemos ofrecer



Ref.	Desc.
9D.XAS101.3	Suport CI 3U Plàstic Vermell
9D.XAS101.34	Frontal 3U 132,5x20,32 AL 4M
9D.XAS101.35	Frontal 3U 132,5x25,40 AL 5M
9D.XAS101.36	Frontal 3U 132,5x30,48 AL 6M
9D.XAS101.38	Frontal 3U 132,5x40,64 AL 8M
9D.XAS101.310	Frontal 3U 132,5x50,80 AL 10M
9D.XAS101.312	Frontal 3U 132,5x60,96 AL 12M
9D.XAS101.314	Frontal 3U 132,5x71,12 AL 14M
9D.XAS101.315	Frontal 3U 132,5x76,20 AL 15M
9D.XAS101.316	Frontal 3U 132,5x81,28 AL 16M
9D.XAS101.320	Frontal 3U 132,5x101,6 AL 20M
9D.NOU150.1	CARGOL IMPERDIBLE M2,5
9D.NOU150.2	RECEPT. PLT CARGOL IMPERD. M2,5

Ref.	Desc.
9D.XAS101.64	Frontal 6U 266,7x20,32 AL 4M
9D.XAS101.65	Frontal 6U 266,7x25,40 AL 5M
9D.XAS101.66	Frontal 6U 266,7x30,48 AL 6M
9D.XAS101.68	Frontal 6U 266,7x40,64 AL 8M
9D.XAS101.610	Frontal 6U 266,7x50,80 AL 10M
9D.XAS101.612	Frontal 6U 266,7x60,96 AL 12M
9D.XAS101.614	Frontal 6U 266,7x71,12 AL 14M
9D.XAS101.615	Frontal 6U 266,7x76,20 AL 15M
9D.XAS101.616	Frontal 6U 266,7x81,28 AL 16M
9D.XAS101.620	Frontal 6U 266,7x101,6 AL 20M
9D.NOU150.1	CARGOL IMPERDIBLE M2,5
9D.NOU150.2	RECEPT. PLT CARGOL IMPERD. M2,5

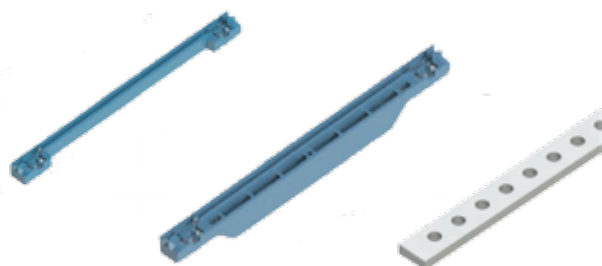

- Guia carta F160 / F220 i Tira roscada M2,5
- Guía carta F160 / F220 y Tira roscada M2,5

Ref.	Desc.
9D.NOU150.34	TIRADOR SUBRACKS M2,5/3 4M
9D.NOU150.35	TIRADOR SUBRACKS M2,5/3 5M
9D.NOU150.36	TIRADOR SUBRACKS M2,5/3 6M
9D.NOU150.38	TIRADOR SUBRACKS M2,5/3 8M
9D.NOU150.310	TIRADOR SUBRACKS M2,5/3 10M
9D.NOU150.312	TIRADOR SUBRACKS M2,5/3 12M
9D.NOU150.314	TIRADOR SUBRACKS M2,5/3 14M
9D.NOU150.315	TIRADOR SUBRACKS M2,5/3 15M
9D.NOU150.316	TIRADOR SUBRACKS M2,5/3 16M
9D.NOU150.320	TIRADOR SUBRACKS M2,5/3 20M



- Tapa Inferior i Superior cega o amb ventilació
- Tapa Inferior y Superior ciega o con ventilación

- Tapa Posterior a mida
- Tapa Posterior a medida



- Tiradors i Caràtules frontals de diferents HE estàndards o mesures especials
- Tiradores y carátulas frontales de diferentes HE estándares o medidas especiales

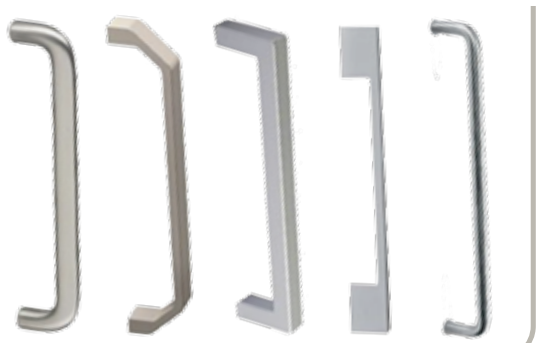

- Nanses verticals per orelles dels subracks models variats
- Segons model s'adapta a 3U, 4U i/o 6U d'alçada
- Asas verticales para orejas del subracks modelos variados
- Según modelo se adapta a 3U, 4U i/o 6U de altura

simple solutions

to big problems

SR 12.2



noudi
DESIGN DE PRODUCTE

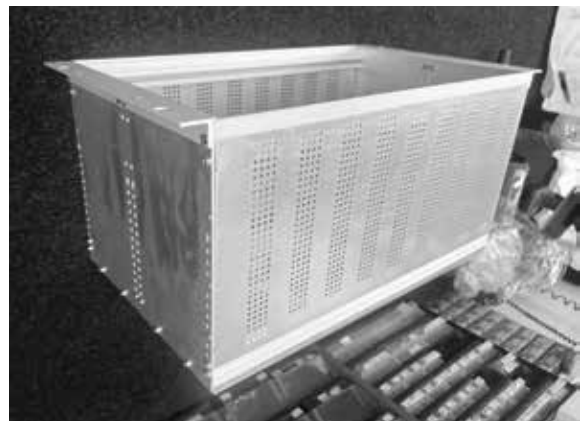
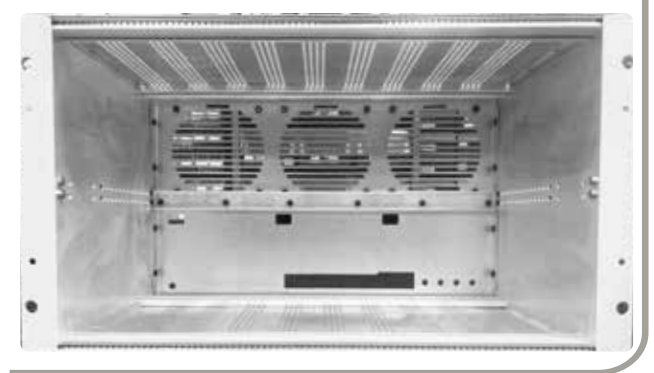
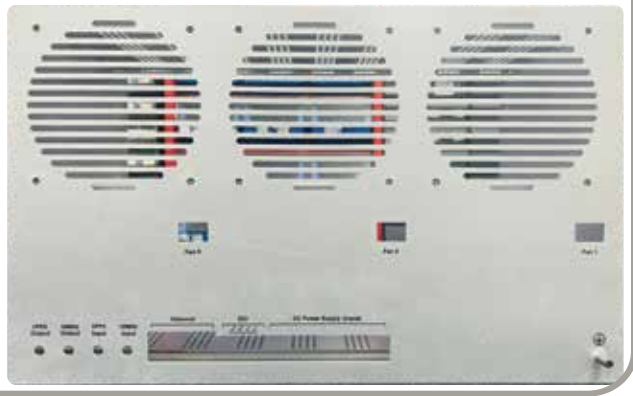

simple solutions

to big problems

SR 12.3



noudi
DISSENY DE PRODUCTE



EQUIP MODULAR 3U 84TE DE SOBRETAULA

Equip modular de sobretaula, alçada de 3U, ample 84TE i 270mm de profunditat. Podem dissenyar, fabricar e instal·lar mòduls frontals 3U segons necessitats de cada client. Frontal i posterior tancat o obert. Possibilitat de realitzar posterior amb endoll Base Xarxa i/o qualsevol altre connector.

EQUIPO MODULAR 3U 84TE DE SOBREMESA

Equipo modular de sobremesa, altura de 3U, ancho 84TE y 270mm de profundidad. Podemos diseñar, fabricar e instalar modulos frontales de 3U segun las necesidades de cada cliente. Frontal y posterior cerrado o abierto. Posibilidad de realizar posterior con enchufe Base Red y/o cualquier otro conector.

REF. 9D.NOUI63.3U

EQUIP MODULAR SB SOBRETAULA 3U 84TE F270MM

Característiques

Características

MIDES: 466,8x134,5x267

MEDIDAS: 466,8x134,5x267

MATERIAL: FE i AL

MATERIAL: Hierro y Aluminio

COLOR: PLATA y 7024

COLOR: PLATA y 7024



Aplicacions / Aplicaciones

- Indústria / Industria
- Electrònica / Electrónica
- Xarxa / Red
- Seguretat / Seguridad
- Domòtica / Domótica



noudi
DISSENY DE PRODUCTE

ARMARI ST2-TEL

Gamma d'armaris dissenyada per a la ubicació en aplicacions d'intempèrie d'equipaments elèctrics / electrònics i equips de telecomunicacions.

MATERIAL: Cos acer galvanitzat / Sòcol d'inoxidable

PINTURA: Pintat en epoxy antigrafit protegit contra UV en color RAL7030 / Sòcol en LOTUM7030

CARACTERÍSTIQUES: Disposa de doble paret a tot el perímetre per formar una cambra d'aire i aïllar l'equipament Interior dels agents atmosfèrics.

INTERIOR: Al seu interior es poden ubicar equips estàndard de format ETSI 535 així com de 19" amb els adaptadors disponibles com a opció.

MUNTATGE: El muntatge s'efectua sobre una base/bancada de formigó o similar amb les següents mesures.

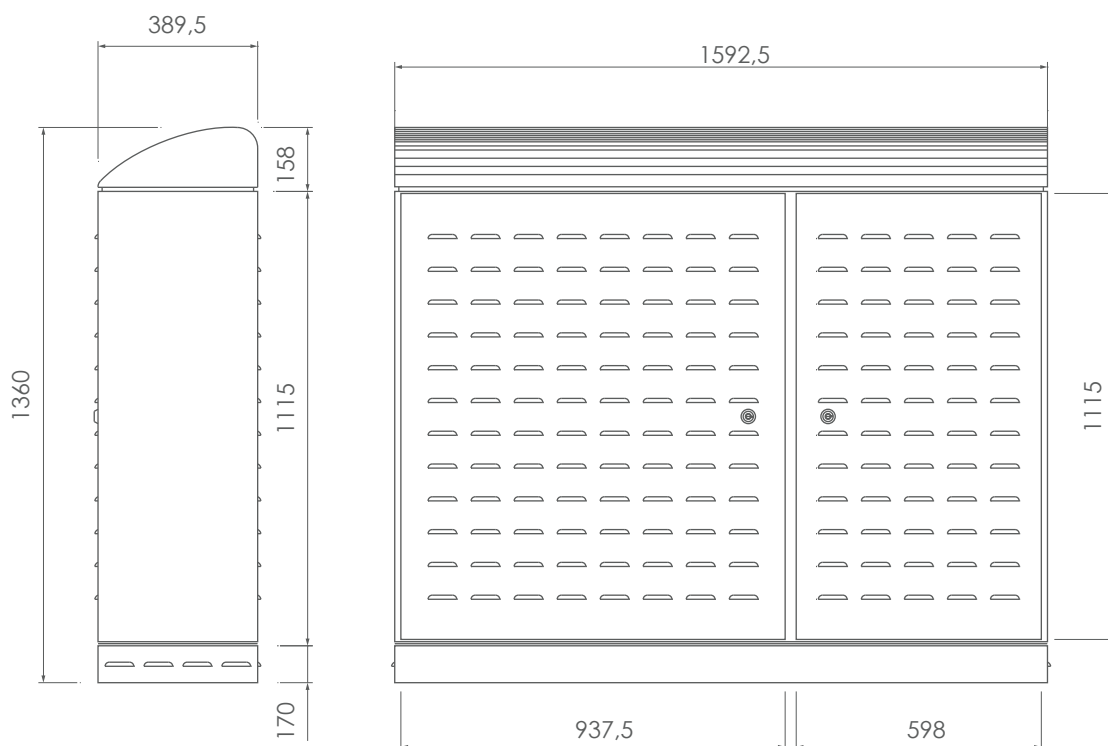
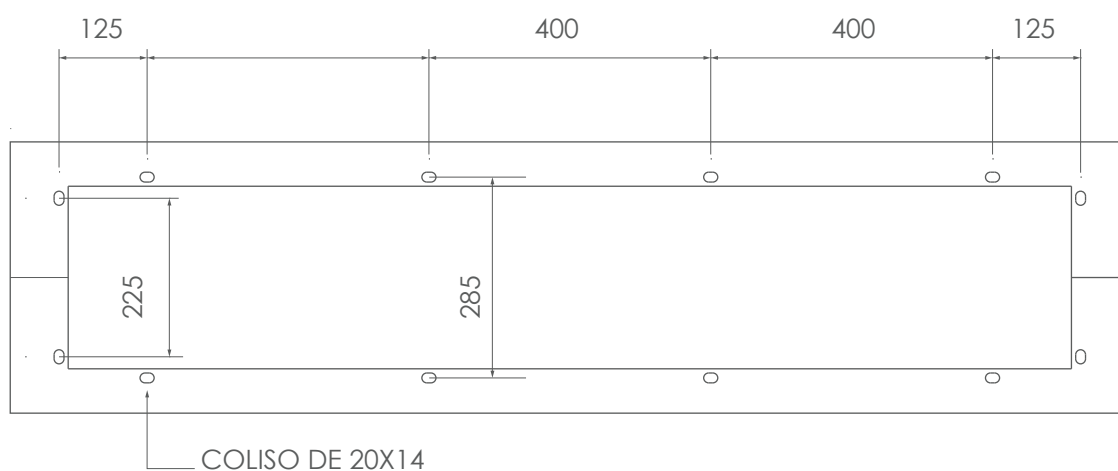



noudi
DISSENY DE PRODUCTE

ARMARIO ST2-TEL



Gama de armarios dissenyada para la ubicaci3n en aplicaciones de intemperie de equipamientos el3ctricos / electr3nicos y equipos de telecomunicaciones.

MATERIAL: Cuerpo en acero galvanizado / Z3calo en inoxidable

PINTURA: Pintado en epoxy antigrafiti protegido contra UV en color RAL7030 / Z3calo en LOTUM7030

CARACTERÍSTICAS: Dispone de doble pared en todo su per3metro para formar una c3mara de aire y aislar el equipamiento ubicado en el interior de los agentes atmosf3ricos.

INTERIOR: En su interior se pueden ubicar equipos est3andar de formato ETSI 535 as3 como de 19" con los adaptadores disponibles como opci3n.

MONTAJE: El montaje se efectúa sobre una base / bancada de hormig3n o similar con las siguientes medidas.

DESCRIPCI3

Es subministra amb panys de seguretats amb clau codificada Budget Lock per3 altres panys es poden implantar. Tancaments amb juntes de neopr3 per assegurar la protecci3 IP55. Interior amb muntants per a equips ETSI, en acer inoxidable. Fons amb forats per a la fixaci3 de suports per a equips fons panell. Retenedors de porta oberta en acer inoxidable. Inclou un kit de cargols b3sic.

DESCRIPCI3N

Se suministra con cerraduras de seguridad con llave codificada Budget Lock pero otras cerraduras se pueden implantar. Cierres con juntas de neopreno para asegurar la protecci3n IP55. Interior con montantes para equipos ETSI, en acero inoxidable. Fondo con agujeros para la fijaci3n de soportes para equipos fondo panel. Retenedores de puerta abierta en acero inoxidable. Incluye un kit de tornillos b3sico.



Opcionalment podem subministrar tota mena d'adaptadors per a la ubicaci3 d'equipament amb diferents Standard.
Opcionalmente podemos suministrar todo tipo de adaptadores para la ubicaci3n de equipamiento con diferentes Standard.



noudi
DISSENY DE PRODUCTE



ARMARI ST 1

Armari dissenyat per a l'ubicació en aplicacions d'intempèrie d'equipament elèctric/electrònic i d'equips de telecomunicacions.

MATERIAL: Fabricat en acer galvanitzat

PINTURA: Pintat en epoxi antigrafit protegit contra UV en color RAL7030

CARACTERÍSTIQUES: Disposa de doble paret a tot el perímetre per formar una cambra d'aire i aïllar l'equipament ubicat a l'interior dels agents atmosfèrics.

INTERIOR: Al seu interior es poden ubicar equips estàndard de format 19" amb els adaptadors disponibles com a opció.

MUNTATGE: El muntatge s'efectua sobre una base/bancada de formigó o similar.

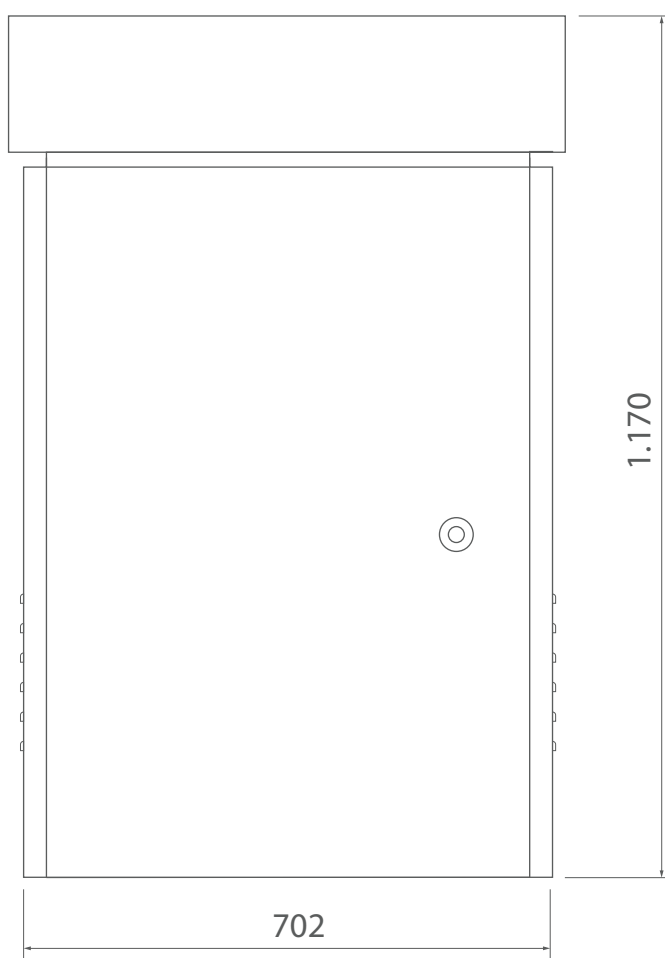
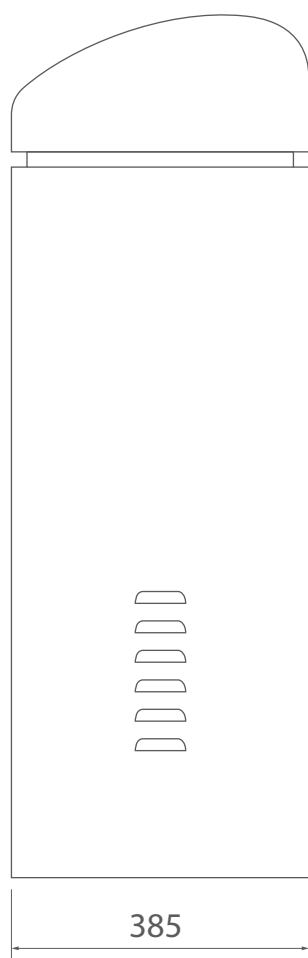



noudi

DISSENY DE PRODUCTE

DESCRIPCIÓ

Es subministra amb panys de seguretat amb clau codificada Budget Lock però altres panys es poden implantar. Tancaments amb juntes de neoprè per assegurar la protecció IP55. Fons amb forats per a la fixació de suports per a equips fons panell. Retenidors de porta oberta en acer inoxidable. Inclou un kit de cargols bàsic.

DESCRIPCIÓN

Se suministra con cerraduras de seguridad con llave codificada Budget Lock pero otras cerraduras se pueden implantar. Cierres con juntas de neopreno para asegurar la protección IP55. Fondo con agujeros para la fijación de soportes para equipos fondo panel. Retenedores de puerta abierta en acero inoxidable. Incluye un kit de tornillos básico.



ARMARIO ST 1

Armario diseñado para la ubicación en aplicaciones de intemperie de equipamiento eléctrico / electrónico y equipos de telecomunicaciones.

MATERIAL: Fabricado en acero galvanizado

PINTURA: Pintado en epoxi antigrafiti protegido contra UV en color RAL7030

CARACTERÍSTICAS: Dispone de doble pared en todo su perímetro para formar una cámara de aire y aislar el equipamiento ubicado en el interior de los agentes atmosféricos.

INTERIOR: En su interior se pueden ubicar equipos estándar de formato 19" con los adaptadores disponibles como opción.

MONTAJE: El montaje se efectúa sobre una base / bancada de hormigón o similar.





ARMARIS D'EXTERIOR IP55 19"

Es presenten com la solució per acollir equips electrònics que treballaran en ambients hostils per la seva fiabilitat, resistència i seguretat.

ARMARIS D'EXTERIOR TERMOAÏLLATS

- Es presenten amb la peculiaritat d'incorporar un sòcol amb ventilació per a entrada d'aire que flueix per les preses d'aire internes de la base de l'armari i al qual es dóna sortida per la part superior, cosa que li permet en gran mesura refrigerar-se sense utilitzar ventilació forçada.
- Previstos de pany de seguretat amb 3 punts de tancament i cademat exterior.
- Possibilitat d'aïllament tèrmic (doble paret) per a zones molt càlides.
- Possibilitat de ventilació forçada sense ocupar U's (unitat ventilació).

ARMARIOS DE EXTERIOR IP55 19"

Se presentan como la solución para albergar equipos electrónicos que trabajarán en ambientes hostiles por su fiabilidad, resistencia y seguridad.

ARMARIOS DE EXTERIOR TERMOAISLADOS

- Se presentan con la peculiaridad de incorporar un zócalo con ventilación para entrada de aire que fluye por las tomas de aire internas de la base del armario y al que se da salida por la parte superior del mismo, lo cual le permite en gran medida refrigerarse sin utilizar ventilación forzada.
- Previstos de cerradura de seguridad con 3 puntos de cierre y candado exterior.
- Posibilidad de aislamiento térmico (doble pared) para zonas muy cálidas.
- Posibilidad de ventilación forzada sin ocupar U's (unidad ventilación).

Característiques / Características:

MATERIAL: FE

COLOR: RAL 7016 text

Aplicacions / Aplicaciones:

- Indústria / Industria
- Electrònica / Electrónica
- Xarxes / Red
- Seguretat / Seguridad

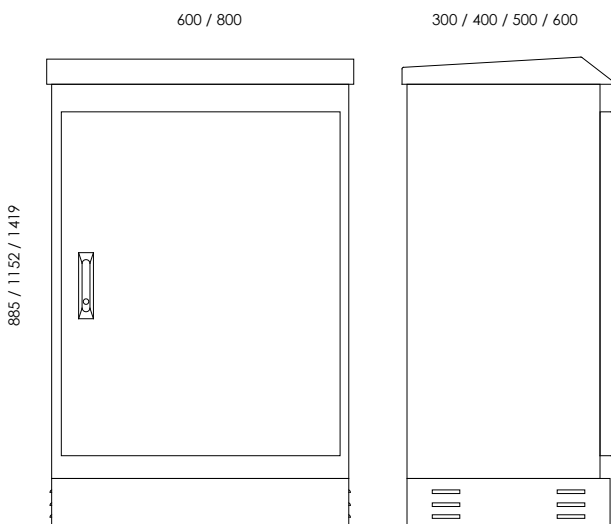

MIDES

			Alt	Ample	Fons
9D.EXT 12 64	Arm Ext. IP55 12U 600 F400		885	600	400
9D.EXT 12 65	Arm Ext. IP55 12U 600 F500		885	600	500
9D.EXT 12 66	Arm Ext. IP55 12U 600 F600		885	600	600
9D.EXT 18 85	Arm Ext. IP55 18U 800 F500		885	800	500
9D.EXT 18 64	Arm Ext. IP55 18U 600 F400		1152	600	400
9D.EXT 18 65	Arm Ext. IP55 18U 600 F500		1152	600	500
9D.EXT 18 66	Arm Ext. IP55 18U 600 F600		1152	600	600
9D.EXT 24 85	Arm Ext. IP55 24U 800 F500		1152	800	500
9D.EXT 24 64	Arm Ext. IP55 24U 600 F400		1419	600	400
9D.EXT 24 65	Arm Ext. IP55 24U 600 F500		1419	600	500
9D.EXT 24 66	Arm Ext. IP55 24U 600 F600		1419	600	600
9D.EXT 30 85	Arm Ext. IP55 30U 800 F500		1419	800	500



noudi
DISSENY DE PRODUCTE



UNITAT DE VENTILACIÓ

Unitat de ventilació dissenyada per a la nostra gamma d'armaris d'intempèrie.
Disposa de control proporcional de temperatura amb funcionament totalment automàtic.

S'instal·la a la part superior de l'armari sense ocupar cap unitat del muntant

- Nivell de soroll inapreciable
- Regulació de velocitat entre 37°C i 70°C
- Flux màxim d'aire 117CFMx2 = 234CFM

9D.EXT-UVP64 UNI. VENT. control proporcional Arm. Ext. 600*400

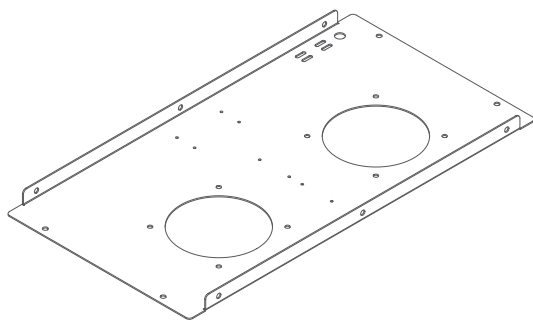
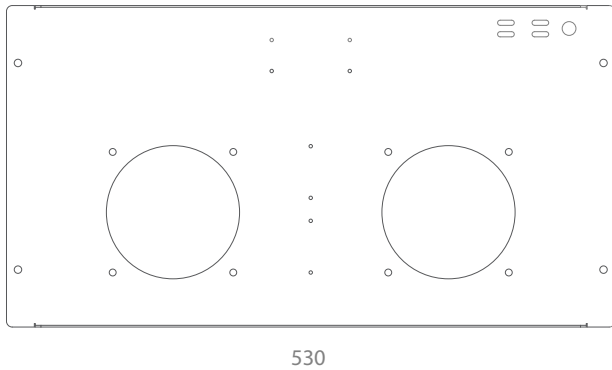

UNIDAD DE VENTILACIÓN

Unidad de ventilación diseñada para nuestra gama de armarios de intemperie.
Dispone de un control proporcional de temperatura con funcionamiento totalmente automático.

Se instala en la parte superior del armario sin ocupar ninguna unidad del montante

- Nivel de ruido inapreciable
- Regulación de velocidad entre 37°C y 70°C
- Flujo máximo de aire 117CFMx2 = 234CFM

Característiques:

MIDES: 530*280*20
MATERIAL: Galva 1.5
COLOR: Natural

Components:

- 2 ventilad. de 230VAC/50Hz.
- Endolls tipo IEC-60320 C14
- Cable IEC-60320 A/schucko mascle
- Regulador proporcional de temp.





MURAL 19"



MURAL 10"



9D.R603128-10M RACK MURAL 10" 6U 31X28

9D.R046045-M	RACK MURAL 19" 4U 60X45
9D.R046060-M	RACK MURAL 19" 4U 60X60
9D.R066045-M	RACK MURAL 19" 6U 60X45
9D.R066045-T2V	RACK MURAL 19" 6U 60X45 1*Termost. 2*Ventil. 1*Safata / Bandeja
9D.R066060-M	RACK MURAL 19" 6U 60X60
9D.R066060-T2V	RACK MURAL 19" 6U 60X60 1*Termost. 2*Ventil. 1*Safata / Bandeja
9D.R096045-M	RACK MURAL 19" 9U 60X45
9D.R096045-T2V	RACK MURAL 19" 9U 60X45 1*Termost. 2*Ventil. 1*Safata / Bandeja
9D.R096060-M	RACK MURAL 19" 9U 60X60
9D.R096060-T2V	RACK MURAL 19" 9U 60X60 1*Termost. 2*Ventil. 1*Safata / Bandeja
9D.R126045-M	RACK MURAL 19" 12U 60X45
9D.R126045-T2V	RACK MURAL 19" 12U 60X45 1*Termost. 2*Ventil. 1*Safata / Bandeja
9D.R126060-M	RACK MURAL 19" 12U 60X60
9D.R126060-T2V	RACK MURAL 19" 12U 60X60 1*Termost. 2*Ventil. 1*Safata / Bandeja
9D.R156045-M	RACK MURAL 19" 15U 60X45
9D.R156045-T2V	RACK MURAL 19" 15U 60X45 1*Termost. 2*Ventil. 1*Safata / Bandeja
9D.R156060-M	RACK MURAL 19" 15U 60X60
9D.R156060-T2V	RACK MURAL 19" 15U 60X60 1*Termost. 2*Ventil. 1*Safata / Bandeja
9D.R186045-M	RACK MURAL 19" 18U 60X45
9D.R186060-M	RACK MURAL 19" 18U 60X60

TERMOST. Y VENTIL.



Característiques
Características

MIDES: Segons model
MEDIDAS: Segun modelo
MATERIAL: FE
MATERIAL: Hierro
COLOR: RAL 9003
COLOR: RAL 9003

Aplicacions / Aplicaciones

- Indústria / Industria
- Electrònica / Electrónica
- Xarxa / Red
- Seguretat / Seguridad
- Domòtica / Domótica

9D.R066055-MDS	RACK MURAL 19" 6U 60X55 DOBLE SECCIÓ
9D.R096055-MDS	RACK MURAL 19" 9U 60X55 DOBLE SECCIÓ
9D.R126055-MDS	RACK MURAL 19" 12U 60X55 DOBLE SECCIÓ
9D.R156055-MDS	RACK MURAL 19" 15U 60X55 DOBLE SECCIÓ



DOBLE SECCIÓ / DOBLE SECCIÓN



noudi
DISSENY DE PRODUCTE

RACKS 19" Y MURAL 10"/19"

RACK 19"



RACK 19" DESMUNTAT
RACK 19" DESMONTADO



9D.R226060-D	RACK DE PEU 19" 22U 60X60 DESMUNTAT AMB PORTA DE VIDRE I PORTA POSTERIOR METÀL·LICA
9D.R226060-M	RACK DE PEU 19" 22U 60X60 AMB PORTA DE VIDRE I POSTERIOR METÀL·LICA
9D.R226060-T2V	RACK DE PEU 19" 22U 60X60 1*Termostat 2*Ventiladors 1*Safata / Bandeja
9D.R226080-D	RACK DE PEU 19" 22U 60X80 DESMUNTAT AMB PORTA DE VIDRE I PORTA POSTERIOR METÀL·LICA
9D.R226080-M	RACK DE PEU 19" 22U 60X80 AMB PORTA DE VIDRE I POSTERIOR METÀL·LICA
9D.R2260100-D	RACK DE PEU 19" 22U 60X100 DESMUNTAT AMB PORTA DE VIDRE I PORTA POSTERIOR METÀL·LICA
9D.R2260100-M	RACK DE PEU 19" 22U 60X100 AMB PORTA DE VIDRE I POSTERIOR METÀL·LICA
9D.R228080-D	RACK DE PEU 19" 22U 80X80 DESMUNTAT AMB PORTA DE VIDRE I PORTA POSTERIOR METÀL·LICA
9D.R228080-M	RACK DE PEU 19" 22U 80X80 AMB PORTA DE VIDRE I POSTERIOR METÀL·LICA
9D.R326060-D	RACK DE PEU 19" 32U 60X60 DESMUNTAT AMB PORTA DE VIDRE I PORTA POSTERIOR METÀL·LICA
9D.R326060-M	RACK DE PEU 19" 32U 60X60 AMB PORTA DE VIDRE I POSTERIOR METÀL·LICA
9D.R326060-T2V	RACK DE PEU 19" 32U 60X60 1*Termostat 2*Ventiladors 1*Safata / Bandeja
9D.R326080-D	RACK DE PEU 19" 32U 60X80 DESMUNTAT AMB PORTA DE VIDRE I PORTA POSTERIOR METÀL·LICA
9D.R326080-M	RACK DE PEU 19" 32U 60X80 AMB PORTA DE VIDRE I POSTERIOR METÀL·LICA
9D.R3260100-D	RACK DE PEU 19" 32U 60X100 DESMUNTAT AMB PORTA DE VIDRE I PORTA POSTERIOR METÀL·LICA
9D.R3260100-M	RACK DE PEU 19" 32U 60X100 AMB PORTA DE VIDRE I POSTERIOR METÀL·LICA
9D.R328080-D	RACK DE PEU 19" 32U 80X80 DESMUNTAT AMB PORTA DE VIDRE I PORTA POSTERIOR METÀL·LICA
9D.R328080-M	RACK DE PEU 19" 32U 80X80 AMB PORTA DE VIDRE I POSTERIOR METÀL·LICA
9D.R4260100-D	RACK DE PEU 19" 42U 60X100 DESMUNTAT AMB PORTA DE VIDRE I PORTA POSTERIOR METÀL·LICA
9D.R4260100-M	RACK DE PEU 19" 42U 60X100 AMB PORTA DE VIDRE I POSTERIOR METÀL·LICA
9D.R426060-D	RACK DE PEU 19" 42U 60X60 DESMUNTAT AMB PORTA DE VIDRE I PORTA POSTERIOR METÀL·LICA
9D.R426060-M	RACK DE PEU 19" 42U 60X60 AMB PORTA DE VIDRE I POSTERIOR METÀL·LICA
9D.R426060-T2V	RACK DE PEU 19" 42U 60X60 1*Termostat 2*Ventiladors 1*Safata / Bandeja
9D.R426080-D	RACK DE PEU 19" 42U 60X80 DESMUNTAT AMB PORTA DE VIDRE I PORTA POSTERIOR METÀL·LICA
9D.R426080-M	RACK DE PEU 19" 42U 60X80 AMB PORTA DE VIDRE I POSTERIOR METÀL·LICA
9D.R428080-D	RACK DE PEU 19" 42U 80X80 DESMUNTAT AMB PORTA DE VIDRE I PORTA POSTERIOR METÀL·LICA
9D.R428080-M	RACK DE PEU 19" 42U 80X80 AMB PORTA DE VIDRE I POSTERIOR METÀL·LICA
9D.R4210080-D	RACK DE PEU 19" 42U 100X80 DESMUNTAT AMB PORTA DE VIDRE I PORTA POSTERIOR METÀL·LICA
9D.R4280100-M	RACK DE PEU 19" 42U 80X100 AMB PORTA DE VIDRE I POSTERIOR METÀL·LICA

*TOTS ELS RACKS DE PEU SON AMB PORTA FRONTAL DE VIDRE I PORTA POSTERIOR METÀL·LICA

*TODOS LOS RACKS DE PIE SON CON PUERTA FRONTAL DE CRISTAL Y PUERTA POSTERIOR METÀL·LICA

9D.R426060-DA RACK DE PEU 19" 42U 60X60 DESMUNTAT OBERT ESPECIAL SERVIDORES

9D.RP2260-MP PORTA FRONTAL I TRASERA METÀL·LIQUES PERFORADAS PER RACK 22U 60
 9D.RP3260-MP PORTA FRONTAL I TRASERA METÀL·LIQUES PERFORADAS PER RACK 32U 60
 9D.RP4260-MP PORTA FRONTAL I TRASERA METÀL·LIQUES PERFORADAS PER RACK 42U 60
 9D.RP4280-MP PORTA FRONTAL I TRASERA METÀL·LIQUES PERFORADAS PER RACK 42U 80

